



L'iscrizione al *Registro dei produttori di apparecchiature elettriche ed elettroniche*

Guida realizzata con la collaborazione di
Federazione ANIE e Ecocerved



FEDERAZIONE NAZIONALE
IMPRESE ELETTROTECNICHE
ED ELETTRONICHE



CONFINDUSTRIA

DAL 1945 IL VALORE DELL'INNOVAZIONE





Guida realizzata da **Unioncamere** con la collaborazione di:

- ANIE – Servizio Centrale Ambiente



- Ecocerved 

- A cura di: Daniela Capaccioli e Paolo Pipere
- Con il contributo di:
 - ◆ Marco Botteri
 - ◆ Riccardo Corridori
 - ◆ Silvia Ferraroli



Questa edizione della Guida, aggiornata al 5 febbraio 2008, contiene le seguenti integrazioni o modifiche:

- Informazioni sul dispositivo di firma digitale;
- Proroga regime dei "nuovi RAEE";
- Proroga obbligo di ritiro degli apparecchi usati da parte dei negozianti;
- Precisazioni in merito alla quantità di apparecchi immessi sul mercato nazionale e all'anno al quale si riferiscono i dati;
- Informazioni aggiuntive sulla sezione "centri di raccolta", dedicata ai produttori di RAEE professionali che hanno optato per un sistema individuale di gestione dei RAEE.

Sommario

- Le norme di riferimento
- Il campo di applicazione
- I soggetti obbligati
- La funzione del Registro
- Che cosa serve per iscriversi al Registro
- La procedura di iscrizione
- Obblighi dei produttori
- Sanzioni
- Assistenza

Le norme di riferimento

Le Direttive

1. Direttiva sui rifiuti di apparecchiature elettriche ed elettroniche (RAEE) - 2002/96/CE del 27 gennaio 2003
2. Direttiva 2003/108/CE dell'8 dicembre 2003 che modifica la precedente Direttiva

Le finalità

- Le Direttive citate si propongono di:
- **prevenire alla fonte la formazione di RAEE**
(fondamentalmente per mezzo di una progettazione dei prodotti - *design for environment* - che consideri gli aspetti ambientali e i costi correlati alla corretta gestione dei beni a fine vita)

Gli strumenti

- Per incentivare **l'introduzione di considerazioni ambientali in fase di progettazione dei beni**, le Direttive sui rifiuti di apparecchiature elettriche ed elettroniche **attribuiscono ai produttori** (e agli importatori) **gli oneri economici** connessi alla raccolta, al trattamento, al recupero e allo smaltimento delle apparecchiature giunte a fine vita.

Gli strumenti

- Un'apparecchiatura più compatibile con l'ambiente, **comportando minori costi di gestione del prodotto a fine vita**, diviene perciò più competitiva, con un vantaggio sia per il produttore sia per la collettività.

Gli strumenti

- La riduzione degli impatti ambientali causati dai RAEE viene perseguita anche attraverso:
 - ◆ La definizione di **obiettivi minimi di reimpiego (dei componenti), riciclo e recupero dei RAEE**;
 - ◆ L'introduzione dell'**obbligo di raccolta differenziata** dei rifiuti elettrici ed elettronici;
 - ◆ L'introduzione del **divieto di smaltimento in discarica** dei RAEE che non siano stati preventivamente sottoposti a trattamento;

La norma nazionale

- Decreto Legislativo 25 luglio 2005, n. 151 - "Attuazione delle direttive 2002/95/CE, 2002/96/CE e 2003/108/CE, relative alla riduzione dell'uso di sostanze pericolose nelle apparecchiature elettriche ed elettroniche, nonché allo smaltimento dei rifiuti" pubblicato nella *Gazzetta Ufficiale* n. 175 del 29 luglio 2005 - Supplemento Ordinario n. 135

I decreti attuativi

- I decreti attuativi più rilevanti
 1. Modalità di iscrizione e di funzionamento del ***Registro nazionale dei soggetti tenuti al finanziamento dei sistemi di gestione dei RAEE (D.M. 25 settembre 2007, n. 185)***, modalità di comunicazione delle informazioni relative ai prodotti immessi sul mercato, raccolti, reimpiegati, riciclati e recuperati ed istituzione del Comitato di indirizzo e del Centro di Coordinamento

I decreti attuativi

- I decreti attuativi più rilevanti
- 2. Istituzione del **Comitato di Vigilanza e Controllo** [D.M. 25 settembre 2007, G.U. n. 233 del 6 ottobre 2007]
- 3. Modalità per prestare le **garanzie finanziarie**
- 4. Definizione **modalità per l'identificazione del produttore** di ogni AEE
- 5. Finanziamento del sistema di gestione dei **rifiuti di apparecchiature di illuminazione**
- 6. Modalità con le quali i **soggetti che vendono a distanza si conformano alle disposizioni del D.Lgs. 151/2005**

Il campo di applicazione

Il campo di applicazione

- Il campo di applicazione della Direttiva RAEE è definito **esclusivamente** dall'articolo 2 e dall'**Allegato 1A** della medesima.
- L'**Allegato 1B** si configura, invece unicamente come uno **strumento di supporto alla decisione**. In altri termini: se un apparecchio è esplicitamente citato nell'Allegato 1B tale prodotto rientra nel campo di applicazione, mentre se l'apparecchio non figura in questo elenco **ciò non esclude la possibilità che questo prodotto rientri nell'ambito di applicazione della Direttiva 2002/96/CE**.
- Tuttavia le informazioni e i criteri non sono sempre sufficienti per definire con chiarezza quali prodotti siano soggetti alle disposizioni e quali, invece, esclusi.

Il campo di applicazione

- I criteri sviluppati dall'industria europea, e nel seguito elencati, derivano dall'analisi e dall'interpretazione dei seguenti documenti:
 - ◆ La Direttiva 2002/96/CE
 - ◆ Il documento della Commissione UE "Frequently asked questions on the WEEE and RoHS Directives"

Il campo di applicazione

Sono esplicitamente escluse dal campo di applicazione:

- Le apparecchiature connesse alla tutela degli interessi essenziali della sicurezza degli stati membri
- Le armi, le munizioni e il materiale bellico, purché destinati agli usi militari
- Gli utensili industriali fissi di grandi dimensioni
- I grandi elettrodomestici fissi (D.Lgs. 151/2005)
- I prodotti sanitari impiantati e infettati

Il campo di applicazione

Il D.Lgs 151/2005 si applica solo alle apparecchiature elettriche ed elettroniche

Sono «apparecchiature elettriche ed elettroniche” o “AEE”, le apparecchiature che **dipendono per un corretto funzionamento** da correnti elettriche o campi elettromagnetici e le apparecchiature di generazione, trasferimento e misura di queste correnti e campi appartenenti alle categorie di cui all'allegato 1A e progettate per essere usate con una tensione non superiore a 1000 volt per la corrente alternata e a 1500 volt per la corrente continua»

(Decreto Legislativo 151/2005, Art. 3, a)

Il campo di applicazione

“Dipendono per un corretto funzionamento”

Per il campo di applicazione di questa Direttiva, **"dipendente"** significa che **l'energia elettrica** (non il petrolio, la benzina o il gas) **è la fonte di energia primaria.**

Significa anche che quando la fornitura di energia elettrica è interrotta, l'apparecchiatura non può svolgere la sua funzione primaria.

Se l'energia elettrica è usata solo per funzioni di supporto o controllo, questo tipo di apparecchiatura è da considerarsi esclusa dal campo di applicazione della Direttiva.

Il campo di applicazione

Ricadono nel campo di applicazione solo ed esclusivamente le AEE appartenenti alle 10 categorie dell'allegato 1A

- Grandi elettrodomestici
- Piccoli elettrodomestici
- Apparecchiature informatiche e per telecomunicazioni
- Apparecchiature di consumo
- Apparecchiature di illuminazione
- Utensili elettrici ed elettronici
- Giocattoli e Apparecchiature per lo sport e il tempo libero
- Dispositivi medicali
- Strumenti di monitoraggio e di controllo
- Distributori automatici

Il campo di applicazione

Il D.Lgs 151/2005 **si applica solo ai prodotti finiti.**

Un "**prodotto finito**" è una qualsiasi apparecchiatura o strumento **che ha una funzione diretta**, un suo involucro e, dove applicabile, porte e connessioni intese per l'utilizzatore finale.

La "**funzione diretta**" è definita come una qualsiasi funzione di un componente o di un prodotto finito che svolge l'uso previsto specificato dal costruttore nelle istruzioni per l'uso per gli utilizzatori finali. Questa funzione può essere disponibile senza ulteriori operazioni o connessioni oltre a quelle semplici che possono essere eseguite da qualsiasi persona.

Il campo di applicazione

- Non ricadono nel campo di applicazione **le parti di altri tipi di apparecchiature escluse dal campo di applicazione**, come ad esempio:
 - Utensili fissi industriali di grandi dimensioni
 - Mezzi di trasporto (auto, scooter, treni, aerei, navi)
 - Installazioni fisse (installazioni industriali, sistemi centralizzati di condizionamento, celle frigorifere, sistemi distribuzione gas, carburante...)
 - Impianti elettrici (citofonia, videocitofonia, sistemi di allarme, antincendio, rilevazione fumo e gas e ricezione TV, ecc.)

Il campo di applicazione

- Sono escluse le **installazioni fisse**:
- Un'**installazione fissa**, nel senso più ampio del termine, è definita come **una combinazione di varie apparecchiature**, sistemi, prodotti finiti e/o componenti (da qui in poi chiamati parti) assemblate o montate da un installatore/montatore in un dato posto per operare insieme in un dato ambiente per svolgere un compito specifico, **ma non intese per essere immesse sul mercato come una singola unità funzionale o commerciale.**
- I prodotti finiti **che sono parte di una installazione fissa** sono esclusi dal campo di applicazione

Albero decisionale RAEE

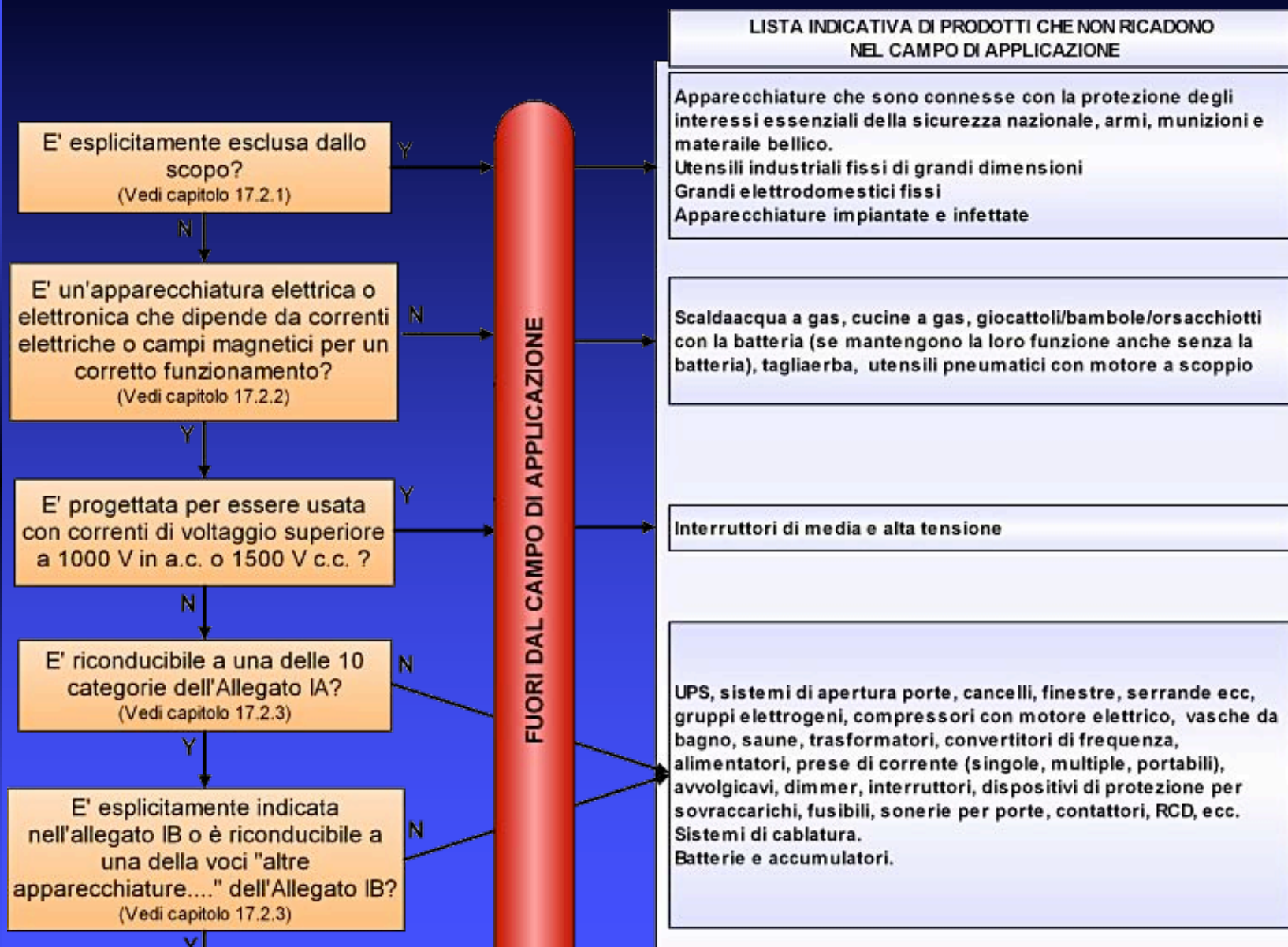

Albero decisionale RAEE

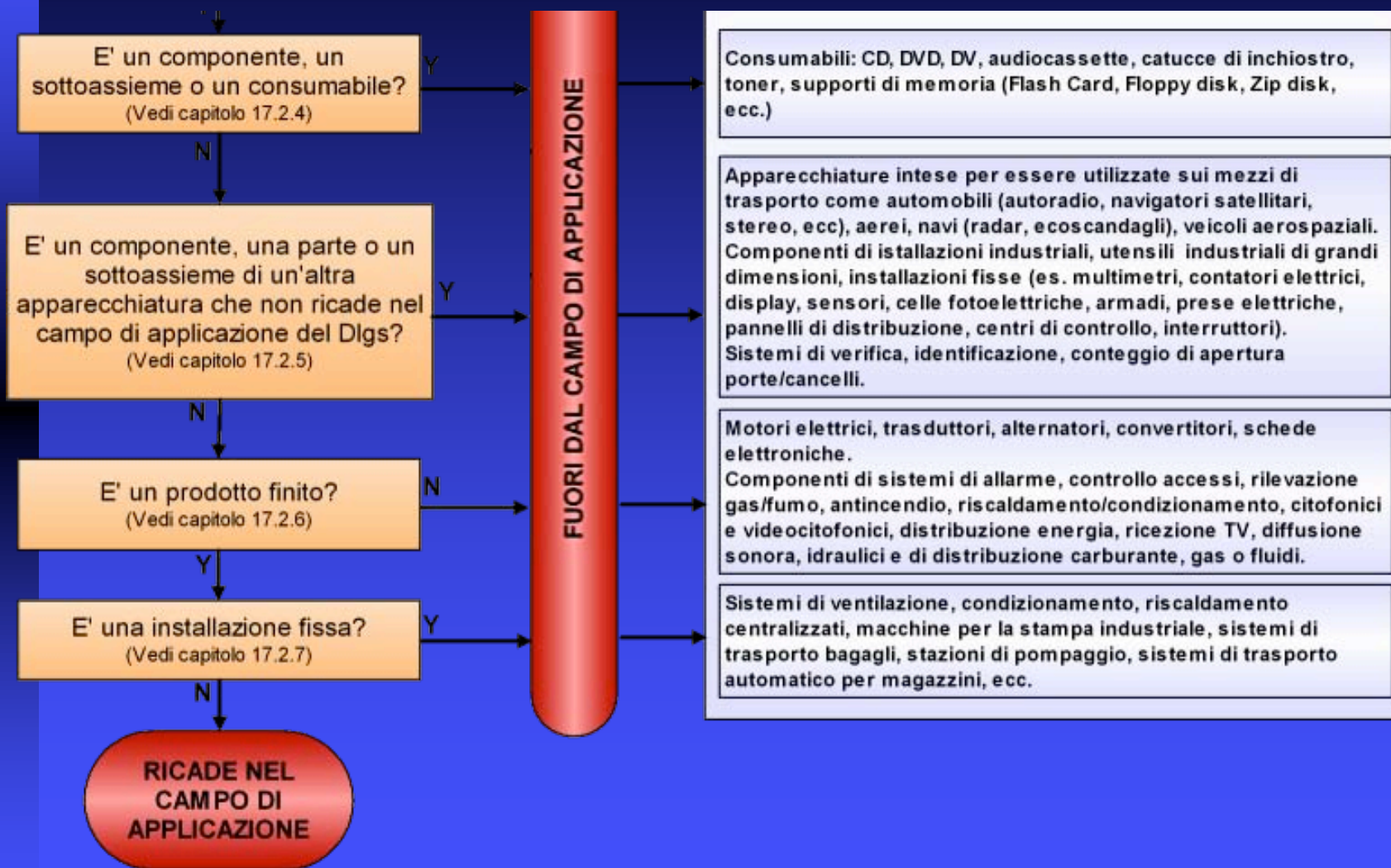

Il campo di applicazione

L'albero decisionale proposto consente di comprendere la nozione di "installazione fissa"

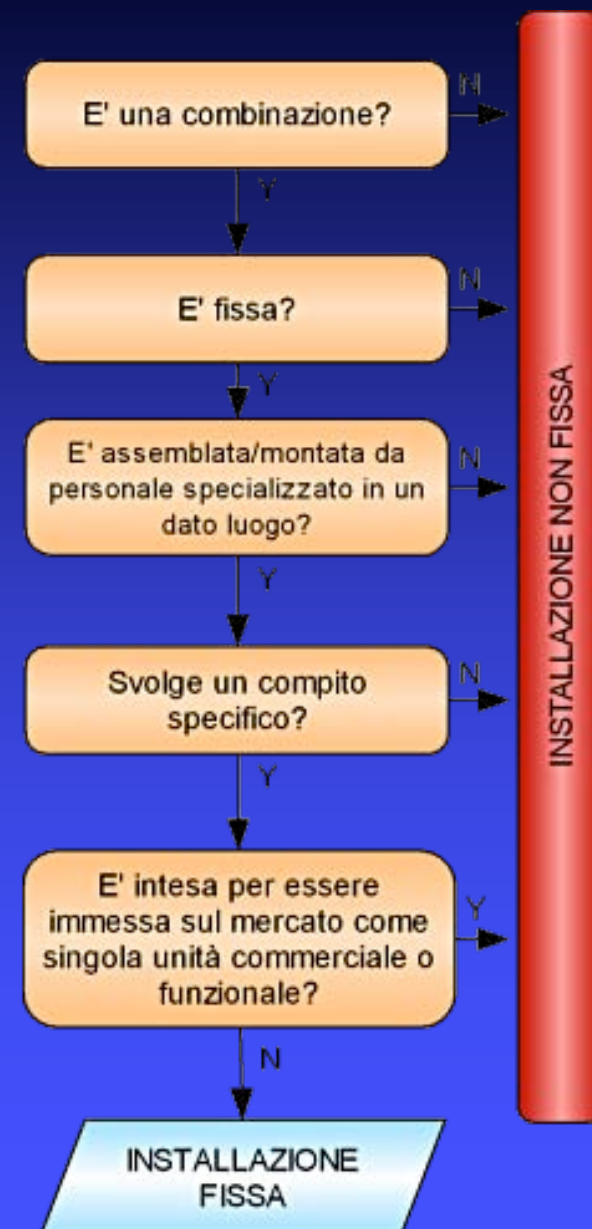

Il campo di applicazione

Guida ANIE/Orgalime all'interpretazione del campo di applicazione

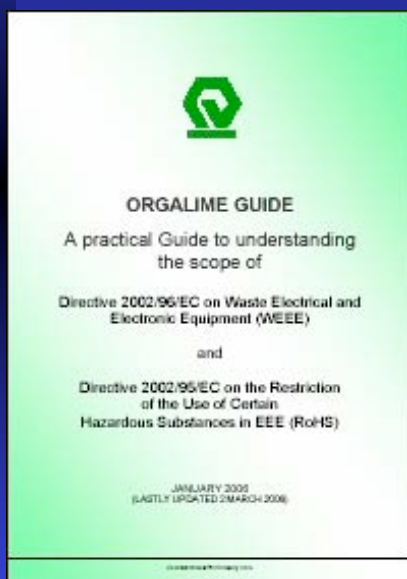

Sul sito www.anie.it,
area "Ambiente",
sezione "Pubblicazioni",
sono riportate le
indicazioni per scaricare
gratuitamente le due
Guide

[Guida ORGALIME](#)

[Guida ANIE](#)



I soggetti obbligati

La definizione di produttore

Gli obblighi previsti dal D.Lgs. 151 si applicano ai "produttori", così come definiti dall'articolo 3, lettera (m) del decreto stesso.

La definizione di produttore include più soggetti rispetto alla definizione classica di fabbricante/importatore e introduce il concetto dell'importazione anche nel caso in cui le merci provengano da Paesi membri dell'Unione europea.

Decreto Legislativo 151, art. 3, m)

- **fabbrica e vende** apparecchiature elettriche ed elettroniche recanti il suo marchio;
- **rivende con il proprio marchio apparecchiature prodotte da altri** fornitori; il rivenditore non è considerato "produttore" se l'apparecchiatura reca il marchio del produttore a norma del punto 1;
- **importa o immette per primo nel territorio nazionale,** apparecchiature elettriche ed elettroniche nell'ambito di un'attività professionale **e ne opera la commercializzazione,** anche mediante vendita a distanza;
- chi produce apparecchiature elettriche ed elettroniche destinate **esclusivamente all'esportazione** è produttore solo ai fini degli articoli 4, 13 e 14.

Produzione conto terzi

- Chi produce per conto terzi, in base a un qualsiasi tipo di accordo contrattuale, apparecchiature che vengono poi commercializzate sotto il marchio del cliente, non è considerato “produttore”, sia che le AEE siano prodotte già marchiate con il marchio del cliente, sia che siano prodotte senza marchio. Infatti, in questo caso, non sarebbe soddisfatta la condizione “commercializza sotto il proprio marchio”.

Prodotto a doppio marchio

- Non è raro che un rivenditore apponga il proprio marchio su AEE che commercializza, mantenendo il marchio del Fabbricante. In questo caso si parla di *dual brand*, e **il rivenditore non è considerato produttore.**
- E' il caso di catene di distribuzione o dei gestori di telefonia mobile che in alcuni casi commercializzano telefonini prodotti da altri fabbricanti, apponendo il proprio marchio sull'apparecchiatura. In questo caso il gestore non è il "produttore" ma è un semplice rivenditore, in quanto l'AEE, secondo la definizione, riporta il marchio del "produttore"
- Se invece il gestore acquistasse i telefonini al di fuori del territorio italiano, sarebbe individuato come produttore ai sensi del punto 3, poiché immette sul "territorio italiano e commercializza", indipendentemente dal fatto che apponga o meno il proprio marchio.

Casi particolari

■ Uso in proprio

- ◆ Si ritiene che gli utilizzatori professionali che acquistano una AEE da un rivenditore/produttore straniero (sia EU che extra-EU) per utilizzarlo nella propria attività professionale, ma senza effettuarne la commercializzazione, non siano da considerare come produttori.

■ Attività occasionale

- ◆ La definizione di produttore contenuta nel D.Lgs 151/2005 non fa alcuna distinzione relativamente alla frequenza o occasionalità dell'attività di commercializzazione di AEE.

■ Comodato d'uso, locazione

- ◆ Non è stata elaborata un'interpretazione univoca su questo particolare tipo di attività. In generale, non si ritiene che sia una attività tale da configurare la responsabilità di produttore (a meno che non tutte le apparecchiature tornino al produttore/distributore che le dà in comodato o locazione). Tuttavia potrebbe essere prudente, in attesa di un chiarimento in proposito, provvedere all'iscrizione al registro come produttore, comportando questa scelta oneri limitati a fronte di possibili sanzioni molto elevate.

Individuazione del produttore

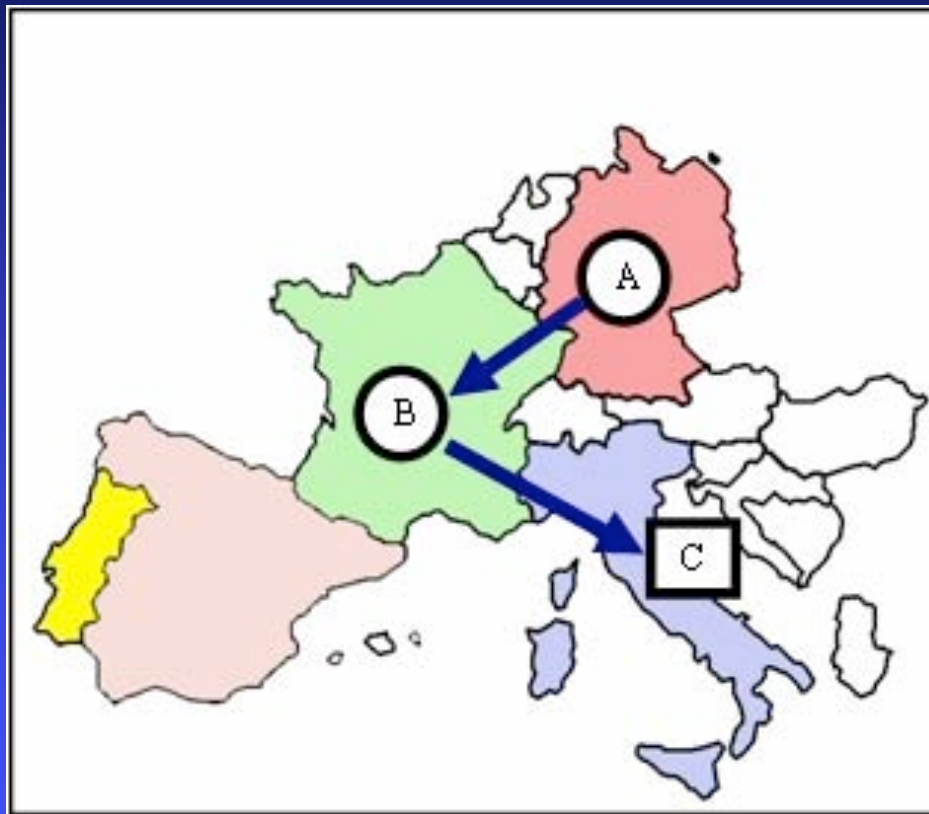

A: E' produttore in Germania per tutti i prodotti venduti in Germania, ma non per i prodotti "esportati" in Francia.

B: E' produttore in Francia per i prodotti acquistati da A e venduti in Francia.

C: è produttore in Italia

Individuazione del produttore

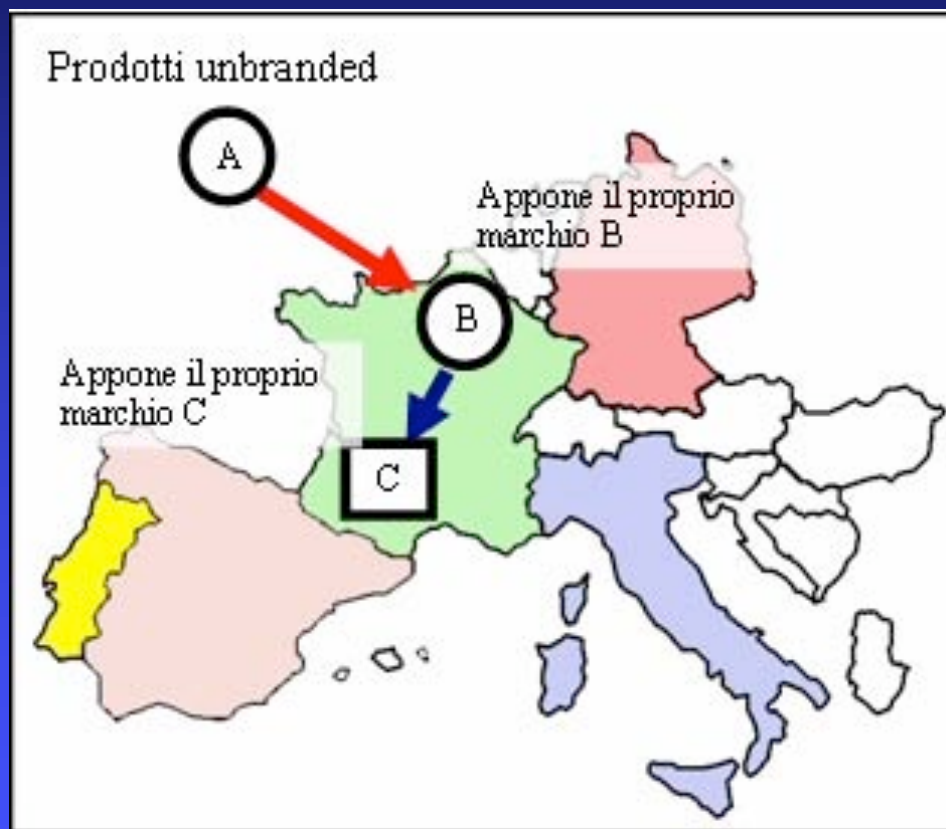

B: E' produttore in Francia per tutti i prodotti venduti in Francia con marchio B, ma non per i prodotti "unbranded" venduti a C in Francia.

C: E' produttore in Francia per i prodotti acquistati da B e venduti in Francia a marchio C.

Individuazione del produttore

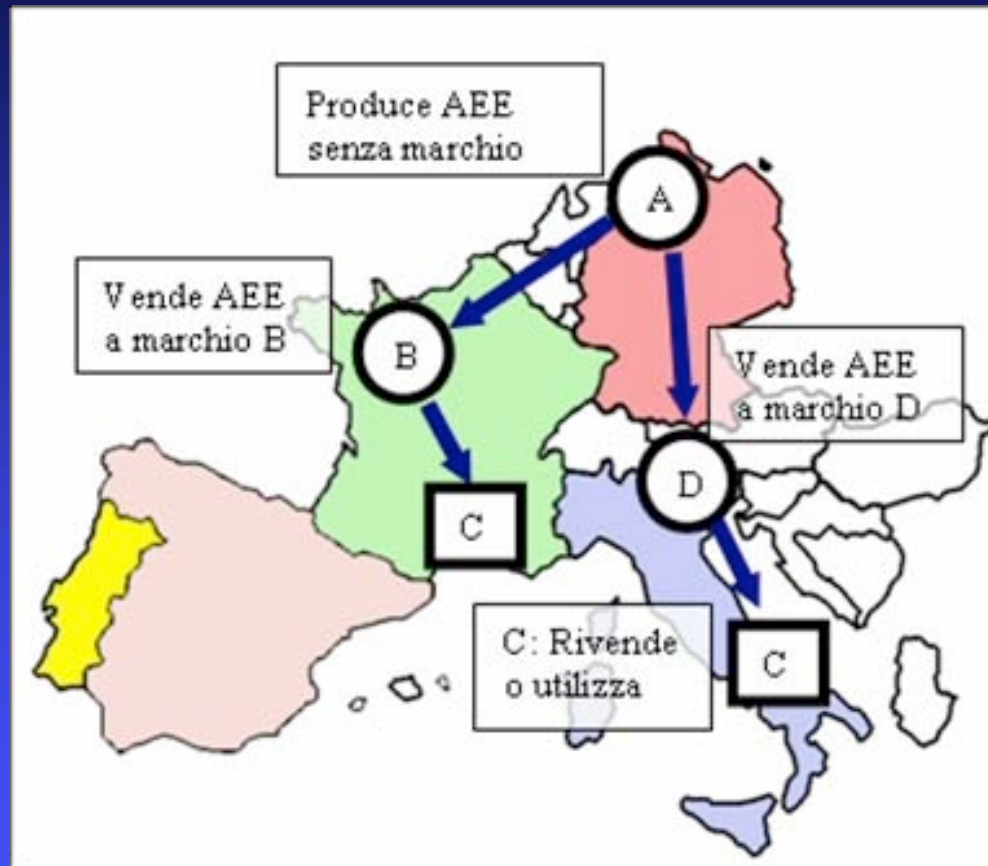

A (terzista) produce apparecchiature senza marchio per B e D. Pertanto non è produttore

B vende in Francia le AEE acquistate da A sotto il proprio marchio B. B è produttore in Francia.

D vende in Italia le AEE acquistate da A sotto il proprio marchio D. D è produttore in Italia.

Individuazione del produttore

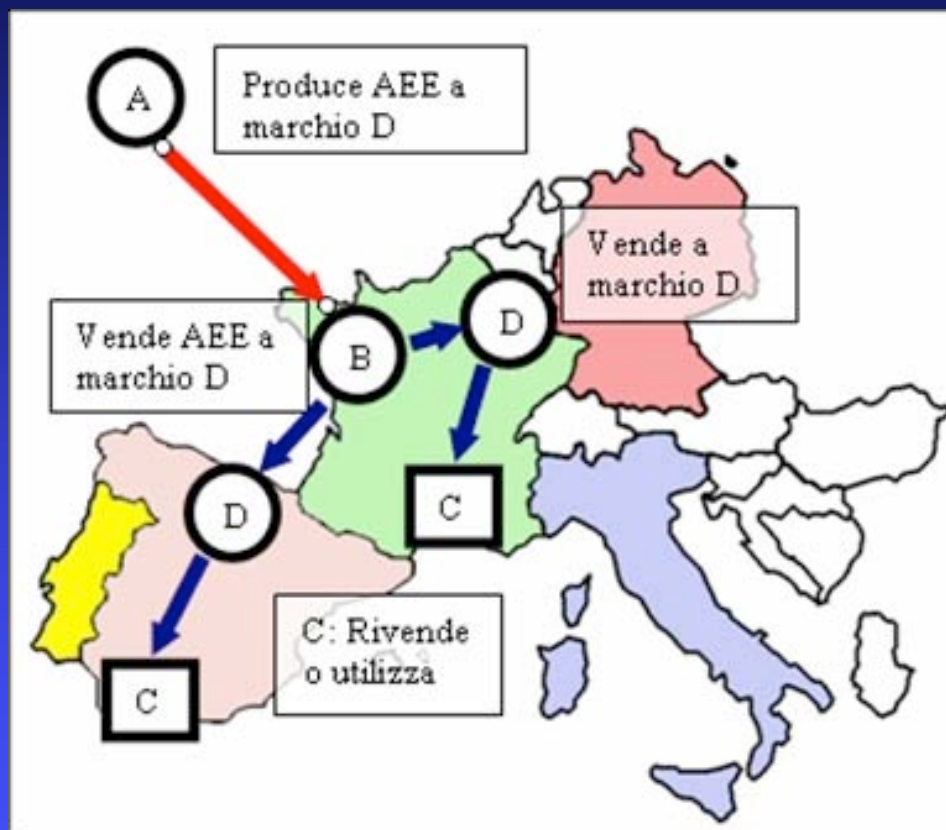

B (terzista) fornisce AEE a marchio per D, ma le produce/acquista da A fuori dall'UE. B non è produttore.

D rivende le AEE acquistate da B sotto il proprio marchio D. D è produttore in Spagna e Francia per le AEE ivi vendute.

San Marino e Città del Vaticano

Le apparecchiature acquistate a San Marino e nella Città del Vaticano sono da considerarsi "importate" e dunque i relativi distributori in Italia o UE sono a tutti gli effetti dei produttori ai sensi del punto 3) della definizione di "produttore", articolo 3, lettera m.

Domestico o professionale?

Domestico o professionale?

- La definizione di RAEE domestici e professionali individua le categorie in base alla provenienza del rifiuto e ad alcuni criteri di assimilabilità
- In fase di registrazione è chiesto ai produttori di dichiarare le quantità di AEE immesse sul mercato divise fra domestiche e professionali, ma in molti casi l'apparecchiatura può essere acquistata tanto da utenti domestici che professionali (i PC possono essere venduti dal produttore alla grande distribuzione ed essere acquistati sia da utenti domestici che da professionisti)
- Per ovviare a tale difficoltà si propongono alcune definizioni ed uno specifico albero decisionale

Domestico o professionale?

- **AEE doppio uso:** quelle AEE che ricadono nel campo di applicazione del D.Lgs. 151/2005 che per loro natura possono essere **acquistate e utilizzate sia da utenti domestici sia da utenti professionali.**
- **AEE domestico:** quei prodotti che ricadono nel campo di applicazione del D.Lgs. 151/2005 che sono **progettati e intesi per essere utilizzati solo da utilizzatori domestici** o quei prodotti doppio uso che sono commercializzati tramite canali che hanno prevalentemente come destinatario l'utente domestico.
Sono altresì AEE domestiche quelle AEE che, anche se destinate a utilizzatori professionali e commercializzate tramite canali di vendita che hanno prevalentemente come destinatario l'utente professionale, al termine della loro vita utile daranno origine a rifiuti assimilabili per natura e quantità a RAEE domestici. (I rifiuti sono generati da detentori per i quali sussistono le caratteristiche per l'assimilabilità dei propri rifiuti a quelli provenienti da nuclei domestici).

Domestico o professionale?

- **AEE professionale:** quelle AEE che ricadono nel campo di applicazione del D.Lgs. 151 /2005 che sono progettate e intese per essere utilizzate solo da utilizzatori professionali o quelle AEE doppio uso che sono commercializzate tramite canali che hanno prevalentemente come destinatario l'utilizzatore professionale.

Domestico o professionale?

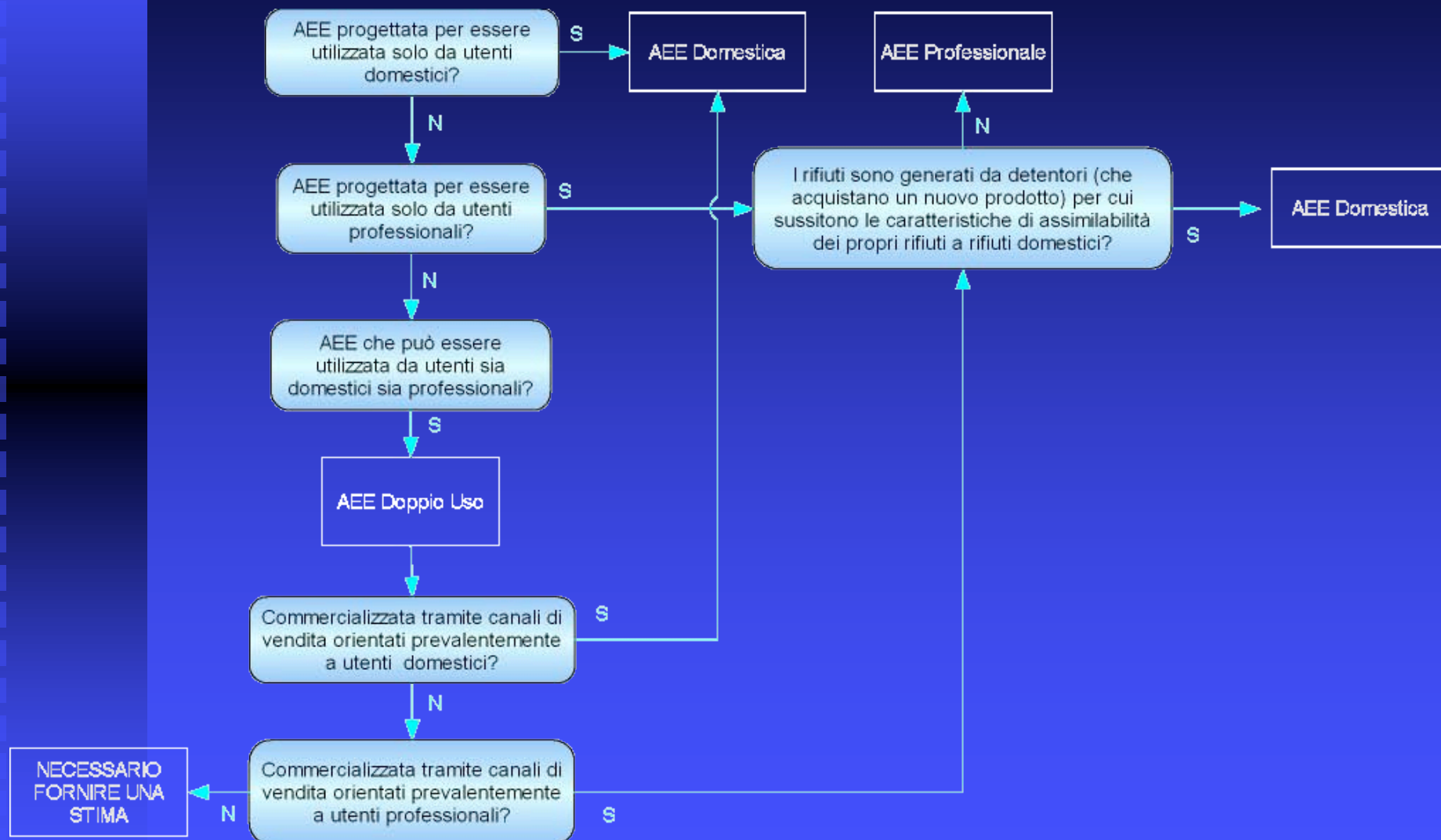

La funzione del Registro

Registro produttori

- Le modalità di **iscrizione** al ***Registro nazionale dei soggetti obbligati al finanziamento dei sistemi di gestione dei RAEE*** (d'ora in poi Registro) e quelle di **funzionamento** del medesimo sono disciplinate dal decreto ministeriale 25 settembre, n. 185

Registro produttori

- Il Registro persegue il fine di **definire le quote di mercato** per il finanziamento della gestione dei RAEE storici provenienti dai nuclei domestici
- Prevede una sezione per la registrazione dei **Sistemi collettivi** istituiti per finanziare la gestione dei RAEE storici (domestici e professionali)

Registro produttori

- Ogni produttore **deve** essere iscritto al Registro
- L'iscrizione **è indispensabile** per proseguire o intraprendere l'attività

Registro produttori

- La possibilità di immettere sul mercato AEE è, infatti, condizionata alla **preventiva iscrizione del Produttore al Registro** e ad una contestuale dichiarazione in merito al **sistema con il quale intendere adempiere all'obbligo di finanziamento** della gestione dei RAEE
- Nel caso in cui si scelga un sistema collettivo – obbligatorio per i RAEE storici di origine domestica - **è necessario aver già aderito all'organizzazione** per poter perfezionare l'iscrizione al Registro.
- Se si opta per un sistema individuale - possibile solo per i RAEE professionali - è necessario **indicare, nella sezione "centri di raccolta", l'operatore autorizzato alla gestione dei rifiuti** che garantirà la raccolta, il recupero e lo smaltimento dei RAEE. Il termine "centro di raccolta", infatti, non indica necessariamente la piattaforma messa a disposizione dai Comuni.

Registro produttori

- Si ricorda che l'art. 3 del D.Lgs. 151/2005 fornisce la **definizione di "Produttore"**:
 - "chiunque, a prescindere dalla tecnica di vendita utilizzata, [...]":
 - 1) fabbrica e vende apparecchiature elettriche ed elettroniche recanti il suo marchio;
 - 2) rivende con il proprio marchio apparecchiature prodotte da altri fornitori; il rivenditore non è considerato «produttore» se l'apparecchiatura reca il marchio del produttore a norma del punto 1;
 - 3) importa o immette per primo, nel territorio nazionale, apparecchiature elettriche ed elettroniche nel ambito di un'attività professionale e ne opera la commercializzazione, anche mediante vendita a distanza;
 - 4) produce apparecchiature elettriche ed elettroniche destinate esclusivamente all'esportazione [...]"

Registro produttori

- I rivenditori devono acquistare da produttori iscritti al Registro e
 - ◆ se importano o immettono per primi nel territorio nazionale (la fattura di vendita è emessa da un'impresa straniera non iscritta al Registro dei produttori italiano) o
 - ◆ se rivendono con il proprio marchio apparecchiature fabbricate da terzi
- devono iscriversi al Registro

Registro produttori

- L'iscrizione al Registro dei produttori deve avvenire, per le imprese già operanti, **entro 90 giorni dalla data di entrata in vigore** del Decreto ministeriale che lo disciplina [entro il 18 febbraio 2008].

Procedura telematica

- L'iscrizione può essere effettuata **esclusivamente per via telematica.**
- Unioncamere, il Ministero dell'Ambiente e della Tutela del Territorio e del Mare e il CNIPA (Centro Nazionale per l'Informatica nella Pubblica Amministrazione) hanno sviluppato un sistema di iscrizione al Registro che prevede che l'accesso, la compilazione e la trasmissione dei dati vengano effettuati **tramite il portale delle imprese** <http://www.impresa.gov.it>

Firma digitale

- L'accesso al sistema avviene mediante **firma digitale apposta dal legale rappresentante dell'impresa o dell'organismo di gestione dei sistemi di finanziamento**
- Al momento dell'accesso **l'azienda può delegare altri soggetti**, ad esempio le associazioni imprenditoriali, **alla compilazione e all'invio della comunicazione**, secondo le modalità previste dal portale.

Variazioni

- Il sistema consente di **comunicare al Registro**, con le medesime modalità telematiche previste per l'iscrizione, **ogni variazione dei dati comunicati nonché la cessazione dall'attività determinante obbligo di iscrizione.**

Che cosa serve per l'iscrizione al Registro

Dispositivo di firma digitale

- Acquisizione o controllo della validità del **dispositivo di firma digitale** (carta nazionale dei servizi, "smart card")
- Per informazioni:
<http://www.firma.infocert.it/>

Dispositivo di firma digitale

■ <http://www.firma.infocert.it/>

The screenshot shows the website for InfoCert, an Ente Certificatore. The main navigation menu includes: COSA E', IL RILASCIO, INSTALLAZIONE, GUIDA ALL'USO, SERVIZI PER GLI UTENTI, and UNIVERSO FIRMA DIGITALE. A large banner features an image of a smart card and a USB token, with the text "La firma digitale a 360°". Below the banner are four main sections: "COSA E'" (describing the benefits of digital signatures), "IL RILASCIO" (explaining how to obtain a device), "INSTALLAZIONE" (describing the required hardware and software), and "GUIDA ALL'USO" (providing instructions for using the device). On the right side, a "NOVITA'" (News) section contains a notice: "Si comunica che il prossimo 16/01/08, a partire dalle ore 20.00, i servizi di certificazione digitale non saranno disponibili per circa 4 ore." Below this, it mentions a change in the Call Center number from 15/10/07. An orange arrow points to the text "15/10/07" in the notice. Other news items include "Download Dike" and "Rinnovo certificato".

Dati e adesione ad un Sistema collettivo

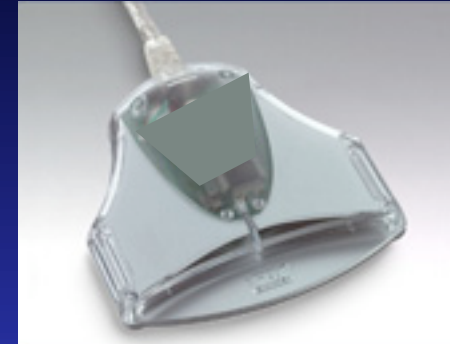

- Acquisizione **lettore smart card**
- **Raccolta dati** relativa al peso o al numero di pezzi **immessi sul mercato italiano nel 2006** o, esclusivamente per le aziende che hanno iniziato ad operare nel 2007, dati relativi a quell'anno
- Se prescritta (RAEE storici provenienti dai nuclei domestici): **adesione ad un sistema collettivo**

Procedura di iscrizione

Collegamento al sito

- Collegamento al sito: <http://www.impresa.gov.it>



Delega

- Nel sito si intende per “delegato” il **soggetto autorizzato ad effettuare operazioni amministrative nei confronti di Enti o Amministrazioni pubbliche per conto delle imprese rappresentate**. In tal senso è “delegato” sia l’intermediario (consulente del lavoro, commercialista, ecc.) incaricato da un’impresa ad effettuare certe funzioni di gestione amministrativa, sia il legale rappresentante di un’impresa che rappresenta l’impresa stessa in prima persona nei confronti della Pubblica Amministrazione.
- Al momento dell’accesso al servizio Registro AEE **l’azienda può delegare altri soggetti**, ad esempio le associazioni imprenditoriali, **alla compilazione e all’invio della comunicazione**, secondo le modalità previste dal portale.

Procedura di iscrizione

- **La prima fase della procedura prevede la scelta della funzione d'interesse:**
 - Iscrizione produttore
 - Iscrizione produttore estero
 - Iscrizione Sistema collettivo
 - Integrazione iscritti Sistema collettivo
- Nel proseguimento della guida illustreremo le funzioni relative all'iscrizione del produttore e all'iscrizione del produttore estero.

Procedura di iscrizione

- Identificazione del soggetto che accede al sistema tramite lettura della smart card e presentazione dell'elenco delle imprese per le quali è abilitato ad operare

Iscrizione Produttore AEE [help](#) | [chiudi sessione](#)

Funzioni di pratica

- Sospendi pratica
- Annulla pratica

Iscrizione Produttore

- Azienda
- Anagrafica
- Attività AEE
- Altri registri AEE
- Prodotti
- Pagamento
- Sintesi
- Firma

Servizi

- Consulenza

Scrivania

- Gestione pratiche
- Pratiche bozza
- Pratiche in corso
- Archivio pratiche
- Funzioni di ricerca

Scheda **Selezionare il produttore per cui si presenta la domanda**

Cerca Elimina filtro

Denominazione dell'impresa	Con delega di
ANGENERICO S.P.A.	Angelini Maria Francesca
AZIENDA AGRARIA LA VELONA S.R.L.	Francesco Simeone
TNT FREIGHT MANAGEMENT (ITALY) S.R.L.	Sgro Gianfranco

Elenco Dettaglio Conferma

Cognome

Nome

Conferma

Procedura di iscrizione

■ Iscrizione del produttore

- Il sistema presenta le informazioni contenute nel Registro delle Imprese e chiede di inserire alcuni dati integrativi (n. telefono, fax, ecc.)

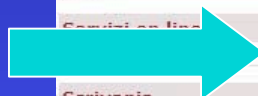

Iscrizione Produttore AEE [help](#) | [chiudi sessione](#)

Funzioni di pratica
 Sospendi pratica
 Annulla pratica

Iscrizione Produttore
Azienda
Anagrafica
Attività AEE
Altri registri AEE
Prodotti
Centri di raccolta
Garanzie finanziarie
Pagamento
Sintesi
Firma

Scheda anagrafica

Denominazione * PRODUTTORE DI PROVA
Codice fiscale * 012345678910 Partita IVA * 012345678910
Data iscrizione RI * 17/06/1991 CCIAA * PD N. REA * 99999

Sede legale del produttore
Provincia * PADOVA
Comune * CORREZZOLA CAP * 35020
Toponimo * VIA
Indirizzo * DI PROVA
N. Civico * 999 Telefono * 049410475 Fax * 04954677

Profilo del produttore AEE *
 Fabbrica e vende Rivende con proprio marchio
 Importa o immette nel terr. nazionale Produce apparecchiature per esportaz.

Attività 52.48.1 - COMMERCIO AL DETTAGLIO DI MACCHINE E ATTREZZATURE PER UFFICI

Legale rappresentante
Codice fiscale * BBBCCC55T66Y676Z
Cognome * LEGALE DI PROVA
Nome * NOME

Conferma

Procedura di iscrizione

■ Iscrizione del produttore

■ Definizione dell'attività che comporta l'obbligo di iscrizione:

- fabbricazione,
- importazione,
- rivendita con proprio marchio,
- esportazione

(è possibile indicare più di un'attività)

Iscrizione Produttore AEE [help](#) | [chiudi sessione](#)

Funzioni di pratica
 Sospendi pratica
 Annulla pratica

Iscrizione Produttore
Azienda
Anagrafica
Attività AEE
Altri registri AEE
Prodotti
Centri di raccolta
Garanzie finanziarie
Pagamento
Sintesi
Firma

Servizi on line
Iscrizione
Scheda
Gestione pratiche
Pratiche bozza
Pratiche in corso
Archivio pratiche
Funzioni di ricerca

Scheda anagrafica

Denominazione *
Codice fiscale * Partita IVA *
Data iscrizione RI * CCIAA * N. REA *

Sede legale del produttore

Provincia *
Comune * CAP *
Toponimo *
Indirizzo *
N. Civico * Telefono * Fax *

Profilo del produttore AEE *

Fabbrica e vende Rivende con proprio marchio
 Importa o immette nel terr. nazionale Produce apparecchiature per esportaz.

Attività

Legale rappresentante

Codice fiscale *
Cognome *
Nome *

Procedura di iscrizione

- **Iscrizione del produttore**
- Scelta dell'eventuale delegato per la presentazione (associazione, professionista, delegato aziendale...) necessariamente dotato di smart card
- Indicazione del **referente aziendale** per l'iscrizione (persona da contattare)

Iscrizione Produttore AEE [help](#) | [chiudi sessione](#)

Funzioni di pratica
Sospendi pratica
Annulla pratica

Iscrizione Produttore
Azienda
Anagrafica
Attività AEE
Altri registri AEE
Fatti
Garanzie
Pagamento
Sintesi
Firma

Servizi on line
Consultazione

Scrivania
Gestione pratiche
Pratiche bozza
Pratiche in corso
Archivio pratiche
Funzioni di ricerca

Scheda anagrafica
Attività: 52.48.1 - COMMERCIO AL DETTAGLIO DI MACCHINE E ATTREZZATURE PER UFFICI

Legale rappresentante
Codice fiscale: TTTTRRR54R54T545R
Cognome: COGNOME
Nome: NOME

Delegato per la presentazione
Codice fiscale: RRREEE43E43R423E
Cognome: COGNOME DELEGATO
Nome: NOME DELEGATO
Telefono: 049410475
Email: delegato@delegato.it

Referente per la presentazione
Codice fiscale: eeerrr65t65y656t
Cognome: referente
Nome: nome referente
Telefono: 00390497800783
Email: referente@referente.it

Conferma

Procedura di iscrizione

- **Iscrizione del produttore**

- Scelta del codice ISTAT di attività adeguato (fabbricazione di elettrodomestici, commercio di AEE...)



Iscrizione Produttore AEE [help](#) | [chiudi sessione](#)

Funzioni di pratica
Spendi pratica
Annulla pratica

Iscrizione Produttore
Azienda
Anagrafica
Attività AEE
Altri registri AEE
Prodotti
Centri di raccolta
Garanzie finanziarie
Firma

Servizi on line
Consultazione

Scrivania
Gestione pratiche
Pratiche bozza
Pratiche in corso
Archivio pratiche
Funzioni di ricerca

Scheda attività AEE

<input type="radio"/>	29.71	Fabbricazione di elettrodomestici	Note
<input type="radio"/>	30.01	Fabbricazione di macchine per ufficio	Note
<input type="radio"/>	30.02	Fabbricazione di computer, sistemi e di altre apparecchiature per l'informatica	Note
<input type="radio"/>	31.50	Fabbricazione di apparecchiature per illuminazione e di lampade elettriche	Note
<input type="radio"/>	31.61	Fabbricazione di apparecchiature elettriche per motori e veicoli	Note
<input type="radio"/>	31.62	Fabbricazione di altre apparecchiature elettriche nca	Note
<input checked="" type="radio"/>	32.20	Fabbricazione di apparecchi trasmettenti per la radiodiffusione e la televisione e di apparecchi per la telefonia	Note
<input type="radio"/>	32.30	Fabbricazione di apparecchi riceventi per la radiodiffusione e la televisione, di apparecchi per la registrazione e l'improduzione del suono o dell'immagine e di altri connessi	Note
<input type="radio"/>	33.10	Fabbricazione di apparecchi medicali e chirurgici e di apparecchi ortopedici	Note
<input type="radio"/>	33.20	Fabbricazione di strumenti e apparecchi di misurazione, controllo, prova, navigazione e simili, escluse le apparecchiature di controllo dei processi industriali	Note
<input type="radio"/>	33.30	Fabbricazione di apparecchiature per il controllo dei processi	Note

Fabbricazione e montaggio di apparecchi trasmettenti radio televisivi, comprese le telecamere e apparecchi elettroacustici, parti e pezzi staccati - fabbricazione di apparecchi di teletrasmissione, compresa fabbricazione di ritrasmettitori e di emittenti televisive per uso industriale - fabbricazione di telecamere - fabbricazione di apparecchi di radiodiffusione Fabbricazione di apparecchi elettrici ed elettronici per telecomunicazioni, compreso il montaggio da parte delle imprese costruttrici - fabbricazione di apparecchi trasmettenti per radiotelegrafia (apparecchi telefonici, telefoni cellulari): emittenti e ricevatrici fisse, apparecchiature radiotelefoniche per mezzi di trasporto, radiotelefoni, altri segnalatori eccetera - fabbricazione di impianti per telefonia: apparecchi telefonici, fax, tavole di commutazione e centralini automatici e non automatici, telex e teletstampanti eccetera

Conferma

Procedura di iscrizione

- **Iscrizione del produttore**
- Indicazione relativa all'eventuale iscrizione ad altri Registri europei

Iscrizione Produttore AEE [help](#) | [chiudi sessione](#)

Funzioni di pratica

- Sospendi pratica
- Annulla pratica

Iscrizione Produttore

- Azienda
- Anagrafica
- Attività AEE
- Altri registri ***
- Prodotti
- Finanziarie
- Impegno
- Sintesi
- Firma

Servizi on line

- Consultazione

Scrivania

- Gestione pratiche
- Pratiche bozza
- Pratiche in corso
- Archivio pratiche
- Funzioni di ricerca

Scheda iscrizione in altri registri AEE

Si dichiara di non essere iscritto ad alcun registro

Identificativo:

Nazione *: **Selezionare**

Data iscrizione: ¹

Identificativo	Paese	Data iscrizione

¹ Per cancellare la data, scegliere quella già memorizzata dal calendario, oppure sceglierne un'altra.

² Per modificare una riga, effettuare prima la selezione dalla tabella. Per tornare in modalità di inserimento premere il tasto Modifica.

Procedura di iscrizione

- **Iscrizione del produttore**
- **Dati relativi alla prestazione delle garanzie finanziarie.** Tali informazioni non dovranno essere comunicate al momento dell'iscrizione, in quanto le garanzie finanziarie sono condizionate all'avvio del regime degli AEE "nuovi" attualmente rinviato al 1/1/2009

Iscrizione Produttore AEE [help](#) | [chiudi sessione](#)

Funzioni di pratica

- Sospendi pratica
- Annulla pratica

Iscrizione Produttore

- Azienda
- Anno
- Registri AEE
- Prodotti
- Centri di raccolta
- Garanzie finanziarie**
- Pagamento
- Sintesi
- Firma

Servizi on line

- Consultazione

Scrivania

- Gestione pratiche
- Pratiche bozza
- Pratiche in corso
- Archivio pratiche
- Funzioni di ricerca

Garanzie finanziarie

Il produttore ha costituito garanzia finanziaria con la modalità sotto indicata:

- Nessuna garanzia
- Da reale e valida cauzione, ai sensi dell'articolo 54 del regolamento per l'amministrazione del patrimonio e per la contabilità generale dello stato, approvato con regio decreto 23 maggio 1924, n. 827, e successive modificazioni
- Da fidejussione bancaria rilasciata da aziende di credito di cui all'articolo 5 del regio decreto legge 12 marzo 1936, n. 375 e successive modificazioni ed integrazioni
- Da polizza assicurativa rilasciata da impresa di assicurazioni debitamente autorizzata all'esercizio del ramo cauzioni

Data di costituzione della cauzione

Ragione sociale

Importo

Conferma

Procedura di iscrizione

- **Iscrizione del produttore**
- Scheda tipologia di prodotto
- Selezione della tipologia del prodotto (lavastoviglie, ventilatori...) dall'allegato 1B. Se la tipologia di prodotto non è individuabile nell'elenco, selezionare la tipologia che svolge la funzione più simile.

Iscrizione Produttore AEE [help](#) | [chiudi sessione](#)

Funzioni di pratica

- Sospendi pratica
- Annulla pratica

Iscrizione Produttore

- Azienda
- Anagrafica
- Attività AEE
- Altri registri AEE
- Prodotti**
- Pagamento
- Sintesi
- Firma

Servizi on line

- Consultazione

Scrivania

- Gestione pratica
- Invio pratiche
- Funzioni di ricerca

Scheda prodotti

Seleziona il prodotto

- GRANDI ELETTRODOMESTICI I
 - 1.1 - Grandi apparecchi di refrigerazione
 - 1.2 - Frigoriferi
 - 1.3 - Congelatori
 - 1.4 - Altri grandi elettrodomestici utilizzati per la r...
 - 1.5 - Lavatrici
 - 1.6 - ...
 - 1.7 - Lavastoviglie
 - 1.8 - Apparecchi di cottura
 - 1.9 - Stufe elettriche
 - 1.1 - Piastre riscaldanti elettriche
 - 1.11 - Forni a microonde
 - 1.12 - Altri grandi elettrodomestici utilizzati per la ...
 - 1.13 - Apparecchi elettrici di riscaldamento
 - 1.14 - Radiatori elettrici
 - 1.15 - Altri grandi elettrodomestici utilizzati per ris...
 - 1.16 - Ventilatori elettrici

Procedura di iscrizione

- **Iscrizione del produttore**
- **Scheda prodotti (tipologia di)**
- **Individuazione delle AEE domestiche e professionali.**
(Le apparecchiature del settore illuminazione sono, per definizione, sempre domestiche).

Funzioni di pratica

- Sospendi pratica
- Annulla pratica

Iscrizione Produttore Estero

- Azienda
- Rappresentante italiano
- Anagrafica
- Attività AEE
- Altri registri AEE

Prodotti

- Centri di ricerca
- Gestione pratiche
- Pratiche bozza
- Pratiche in corso
- Archivio pratiche
- Funzioni di ricerca

Servizi on line

- Consultazione

Scrivania

- Gestione pratiche
- Pratiche bozza
- Pratiche in corso
- Archivio pratiche
- Funzioni di ricerca

Scheda prodotti

Selezione del prodotto *

Tipologia del prodotto * domestici professionali

Quantità *

Quantità in pezzi

Periodo di riferimento * immesso sul mercato nell'anno solare precedente previsione per l'anno in corso

Tipo finanziamento * Collettivo Individuale

Sistema di finanziamento *

Dati del sistema collettivo

Codice iscrizione * Data iscrizione *

Prodotto	Sistema di finanziamento	Tipologia
1.13 - Apparecchi elettrici	SIS.COLLETTIVO 2	Domestici

Procedura di iscrizione

- **Iscrizione del produttore**
- Scheda prodotti (tipologia di)
- Deve essere compilata **una scheda per ogni tipologia di prodotto**
- Se la tipologia di prodotto è sia domestica sia professionale devono essere compilate **due schede**

Funzioni di pratica

- Sospendi pratica
- Annulla pratica

Iscrizione Produttore Estero

- Azienda
- Rappresentante italiano
- Anagrafica
- Attività AEF
- Altri
- Garanzie di raccolta
- Garanzie finanziarie
- Pagamento
- Sintesi
- Firma

Servizi on line

- Consultazione

Scrivania

- Gestione pratiche
- Pratiche bozza
- Pratiche in corso
- Archivio pratiche
- Funzioni di ricerca

Scheda prodotti

Selezione del prodotto * **Nuovo** 5.1 - Apparecchi di illuminazione. Valutazione in peso ai fini della determinazione delle quote di mercato ai sensi dell'articolo 10, comma 1.

Tipologia del prodotto * domestici professionali

Quantità * Peso effettivo in tonnellate Quantità in pezzi

Periodo di riferimento * immesso sul mercato nell'anno solare precedente previsione per l'anno in corso

Tipo finanziamento * Collettivo Individuale

Sistema di finanziamento * **SIS.COLLETTIVO 2**

Dati del sistema collettivo

Codice iscrizione * Data iscrizione *

Prodotto	Sistema di finanziamento	Tipologia
1.13 - Apparecchi elettrici	SIS.COLLETTIVO 2	Domestici

Procedura di iscrizione

- **Iscrizione del produttore**
- Scheda prodotti (tipologia di)
- Inserimento dati relativi al quantitativo di AEE immesso sul mercato NAZIONALE (di norma peso effettivo e, in alcuni casi, anche numero di pezzi) nel 2006 o, se l'impresa non ha operato in quell'anno, nel 2007

Funzioni di pratica

- Sospendi pratica
- Annulla pratica

Iscrizione Produttore Estero

- Azienda
- Rappresentante italiano
- Anagrafica
- Attività AEE
- Altri registri AEE

Prodotti

- Centri di raccolta
- Garanzie
- Partecipazioni

Servizi on line

- Consultazione

Scrivania

- Gestione pratiche
- Pratiche bozza
- Pratiche in corso
- Archivio pratiche
- Funzioni di ricerca

Scheda prodotti

Selezione del prodotto * **Nuovo** 5.1 - Apparecchi di illuminazione. Valutazione in peso ai fini della determinazione delle quote di mercato ai sensi dell'articolo 10, comma 1.

Tipologia del prodotto * domestici professionali

Quantità

* Peso effettivo in tonnellate

Quantità in pezzi

Periodo di riferimento * immesso sul mercato nell'anno solare precedente previsione per l'anno in corso

Tipo finanziamento * Collettivo Individuale

Sistema di finanziamento *

Dati del sistema collettivo

Codice iscrizione * Data iscrizione *

Prodotto	Sistema di finanziamento	Tipologia
1.13 - Apparecchi elettrici	SIS.COLLETTIVO 2	Domestici

Procedura di iscrizione

- **Iscrizione del produttore**
- Se la tipologia di prodotto è domestica, il sistema verifica l'avvenuta iscrizione ad un Sistema collettivo (in assenza di iscrizione l'inserimento di quella tipologia di prodotto non può essere completato)
- Se la tipologia di prodotto è professionale, il produttore deve scegliere tra finanziamento individuale o collettivo (se viene scelto un sistema collettivo il sistema effettuerà la verifica dell'iscrizione)

The screenshot displays a web interface for product registration. On the left, there is a sidebar with navigation options: 'Funzioni di pratica' (Spendi pratica, Annulla pratica), 'Iscrizione Produttore Estero' (Azienda, Rappresentante italiano, Anagrafica, Attività AEE, Altri registri AEE), 'Prodotti' (Centri di raccolta, Garanzie finanziarie, Pagamento, Sintesi, Firma), 'Servizi on line' (Consultazione), and 'Scrivania' (Gestione pratiche, Pratiche bozza, Pratiche in corso, Archivio pratiche, Funzioni di ricerca).

The main area is titled 'Scheda prodotti' and contains the following fields:

- Selezione del prodotto**: Nuovo (button), 5.1 - Apparecchi di illuminazione. Valutazione in peso ai fini della determinazione delle quote di mercato ai sensi dell'articolo 10, comma 1.
- Tipologia del prodotto**: domestici, professionali
- Quantità**: Peso effettivo in tonnellate: 90, Quantità in pezzi: [empty]
- Periodo di riferimento**: immesso sul mercato nell'anno solare precedente, previsione per l'anno in corso
- Tipo finanziamento**: Collettivo, Individuale
- Sistema di finanziamento**: SIS.COLLETTIVO 2 (dropdown menu)
- Dati del sistema collettivo**: Codice iscrizione: A3, Data iscrizione: 30/06/2007

Buttons: Elimina, **Inserisci** (highlighted with a red circle), Annulla, Conferma.

Prodotto	Sistema di finanziamento	Tipologia
1.13 - Apparecchi elettrici	SIS.COLLETTIVO 2	Domestici

Procedura di iscrizione

- **Iscrizione del produttore**
- Informazioni relative ai "centri di raccolta", diversi da quelli comunali, organizzati e gestiti. In altri termini: dati relativi agli **operatori** incaricati di gestire i RAEE.
- L'informazione deve essere fornita **esclusivamente** dai produttori di AEE professionali che hanno optato per un **sistema individuale** di gestione dei RAEE.

Iscrizione Produttore AEE [help](#) | [chiudi sessione](#)

Funzioni di pratica

- Sospendi pratica
- Annulla pratica

Iscrizione Produttore

- Azienda
- Anagrafica
- Attività AEE
- Altri registri AEE
- Prodotti

Servizi on line

- Consultazione

Scrivania

- Gestione pratiche
- Pratiche bozza
- Pratiche in corso
- Archivio pratiche
- Funzioni di ricerca

Centri di raccolta

Tipologia: Individuale Collettiva

Codice fiscale: 00875432112 [Recupera dati da RI](#)

Ragione sociale: CENTRO DI RACCOLTA DI PROVA

Dati dell'impianto:

Provincia: **LUCCA**

Comune: **ALTOPASCIO**

CAP: 30100

Toponimo: **FOSSA**

Indirizzo: marianne

N. Civico: 5

[Elimina](#) [Modifica](#) [Annulla](#)

Codice Fiscale	Ragione sociale
00873750293	CENTRO DI RACCOLTA DI PROVA

1 Per modificare una riga, effettuare prima la selezione dalla tabella. Per tornare in modalità di inserimento premere il tasto Modifica.

[Conferma](#)

Procedura di iscrizione

- **Iscrizione del produttore**
- Al termine della procedura il sistema offre una sintesi delle sezioni compilate e segnala gli eventuali errori di compilazione o i dati mancanti

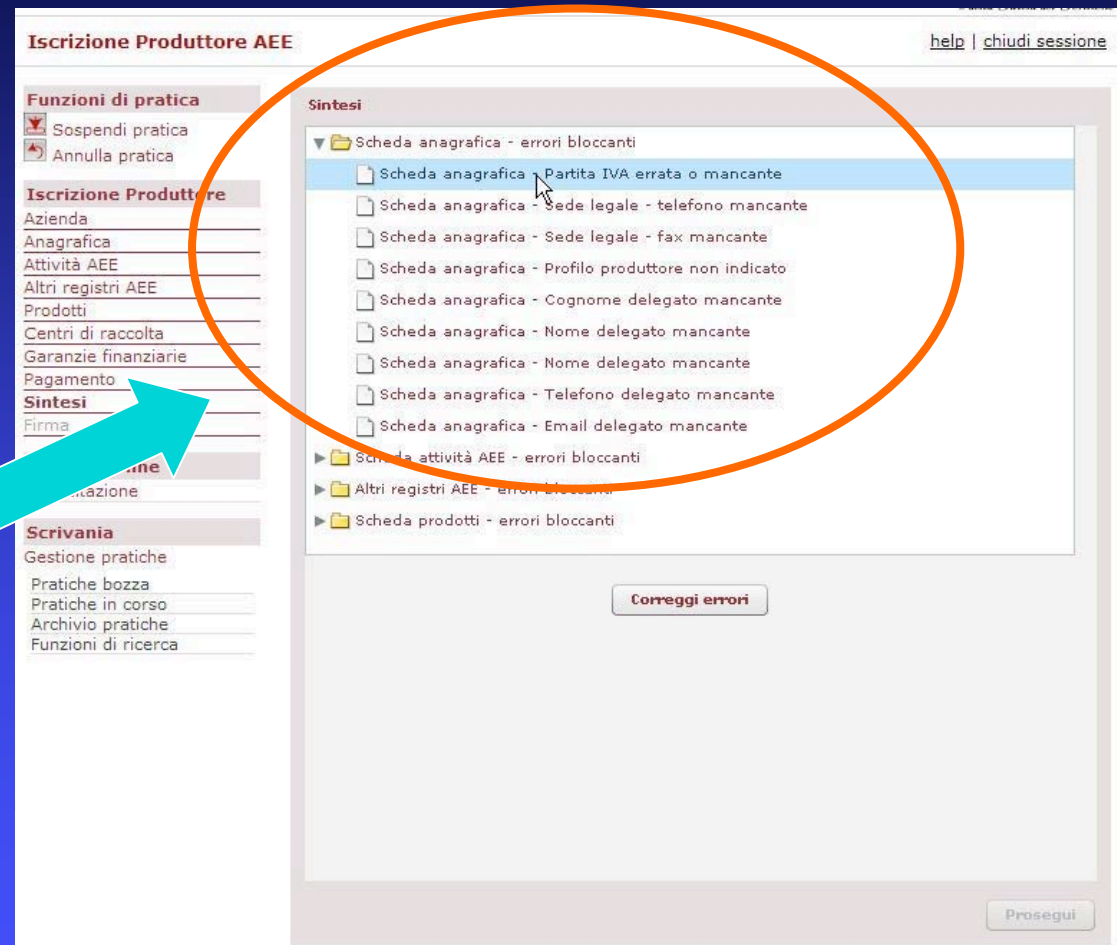

Procedura di iscrizione

- L'iscrizione al registro comporta il versamento di:
- diritto di segreteria pari a 30,00 €
- tassa di concessione governativa per un importo pari a 168,00 €
- imposta di bollo di importo pari a 14,62€

I pagamenti possono essere effettuati con due modalità

Procedura di iscrizione

1 / Pagamento tramite Telemaco e tramite bollettino postale

- Pagamento della **Tassa di Concessione Governativa** mediante versamento in C/C postale
- Upload, attraverso l'interfaccia utente del portale impresa.gov, della copia dell'attestato di versamento della T.C.G. acquisita mediante scanner.
- Trasmissione della pratica e relativi allegati, dal Portale impresa.gov alla CCIAA competente che restituisce automaticamente all'utente una ricevuta di avvenuta presentazione con codice pratica.
- Accesso a Telemaco Pay (www.telemaco.infocamere.it) con abilitazione al menù Adempimenti Ambientali. L'accesso e il pagamento del **diritto di segreteria e dell'imposta di bollo** possono essere effettuati da soggetti diversi dall'impresa titolare della pratica, purché titolari di contratto Telemaco Pay
- Indicazione del codice pratica (desunto dalla ricevuta).
- Conferma dell'operazione di pagamento (previa verifica della disponibilità nei rispettivi conti "diritti" & "bolli" del prepagato).

Procedura di iscrizione

2/ Pagamento tramite bollettino postale

- Pagamento della **Tassa di Concessione Governativa** mediante versamento in C/C postale .
- Pagamento dei **diritti di segreteria e dei bolli mediante versamento in C/C postale** : le istruzioni e i numeri di C/C sono esposti nella "Guida in Linea".
- Upload, attraverso l'interfaccia utente offerto da www.impresa.gov.it, in unica soluzione della copia di tutti gli attestati di versamento (bolli, diritti, T.C.G.) acquisiti mediante scanner in un unico documento.
- Trasmissione della pratica e relativi allegati, dal portale impresa.gov alla CCIAA competente che restituisce automaticamente all'utente una ricevuta di avvenuta presentazione con codice pratica.

Procedura di iscrizione

- **Iscrizione del produttore**
- La compilazione di ogni domanda può essere svolta in più sessioni di lavoro (i dati vengono salvati e possono essere successivamente richiamati)

Pratiche bozza [help](#) | [chiudi sessione](#)

[← Torna alla pratica](#)

Servizi on line
Consultazione

Scrivania
Gestione pratiche
Pratiche bozza
Pratiche in corso
Archivio pratiche
Funzioni di ricerca

Gestione pratiche bozza

Nome pratica	Servizio	C.F. Impresa	Data	Operazioni
[Nuova pratica]	Iscrizione Produttore AEE Estero		04/09/2007	  
[Nuova pratica]	Iscrizione Produttore AEE		31/08/2007	  
[Nuova pratica]	Iscrizione Produttore AEE	00714060522	26/07/2007	  
[Nuova pratica]	Iscrizione Produttore AEE		18/07/2007	  

Procedura di iscrizione

- **Iscrizione del produttore**
- Quando la pratica è stata completata è possibile procedere alla **firma digitale** e all'invio

The screenshot displays a web interface for 'Iscrizione Produttore'. At the top right, there are links for 'help' and 'chiudi sessione'. On the left side, there is a sidebar with a 'Funzioni di pratica' section containing 'Sospendi pratica' and 'Annulla pratica', and an 'Iscrizione Produttore' section with a list of menu items: Azienda, Rappresentante italiano, Anagrafica, Attività AEE, Altri registri AEE, Prodotti, Centri di raccolta, Garanzie finanziarie, Pagamento, Sintesi, and Firma. The main content area is titled 'CCIAA - AMBIENTE' and contains a message: 'La pratica è stata compilata correttamente ed è pronta per essere inviata per via telematica alla CCIAA di competenza. Prima dell'invio il sistema permette di firmare digitalmente l'istanza. Cliccare su " Firma" e attendere il caricamento dell'applicazione per la firma digitale'. A 'Firma' button is visible with a mouse cursor pointing to it.

Procedura di iscrizione

- **Iscrizione del produttore**
- A seguito dell'invio possono essere scaricate la comunicazione, la ricevuta di avvenuta presentazione e, successivamente, l'attestato contenente il numero di iscrizione al Registro

Iscrizione Produttore AEE [help](#) | [chiudi sessione](#)

Servizi on line
Consultazione

Scrivania
Gestione pratiche
Pratiche bozza
Pratiche in corso
Archivio pratiche
Funzioni di ricerca

PROCEDURA INTEGRATA - ATTESTAZIONE DI INOLTRO
ISTANZA DI Iscrizione Produttore AEE

Il Signor **Flavio Maso** in data odierna, ha inoltrato per via telematica istanza di **Iscrizione Produttore AEE** per l'impresa **POIIV SPA** tramite il portale

ESITO PRATICA TRASMESSA
Posizione **AEETEL-AG-000001**

Data: **14/09/2007**

Riferimento Portale: **616/2007**

Ringraziando per aver utilizzato i servizi interattivi del portale, ricordiamo inoltre che sarà possibile consultare lo stato di avanzamento degli adempimenti presentati presso gli Enti dalle pratiche in corso della scrivania.

Per consultare l'esito e lo stato di avanzamento della pratica accedere alla funzione "Pratiche in corso"

Premere qui per **chiudere la pratica** e tornare alla scrivania

Stampa dell'istanza completa di **Iscrizione Produttore AEE**
Stampa la **ricevuta**²
Scarica la **pratica firmata**³

¹ La funzione stampa della Iscrizione Produttore AEE fa aprire una finestra contenente l'istanza completa.
² La funzione stampa la ricevuta fa aprire una finestra contenente la sola ricevuta stampabile.
³ La funzione scarica la pratica firmata permette di scaricare una copia della pratica firmata digitalmente dall'utente.

Procedura di iscrizione

- **Iscrizione del produttore estero**
- L'iscrizione di un produttore di AEE non stabilito nel nostro Paese deve essere **richiesta dal rappresentante in Italia dell'impresa straniera**

Iscrizione Produttore AEE Estero [help](#) | [chiudi sessione](#)

Scheda rappresentante italiano

Denominazione * RAPPRESENTANTE ESTERO

Codice fiscale * 45623412323 Partita IVA * 45623412323

Data iscrizione RI * 06/12/1993 CCIAA * TO N. REA * 787878

Sede legale del produttore

Provincia * AGRIGENTO

Comune * ALESSANDRIA DELLA ROCCA CAP * 10060

Toponimo * VIA

Indirizzo * DI PROVA

N. Civico * 15 Telefono * 012345 Fax * 987776

Attività 63.10 - MOVIMENTAZIONE MERCI E MAGAZZINAGGIO

Legale rappresentante

Codice fiscale * UUUUIG8Y77I887U

Cognome * RAPPRESENTANTE DI PROVA

Nome * GIANFRANCO

Delegato per la presentazione

Codice fiscale * HHHYYY66T66Y676T

Cognome * DELEGATO DI PROVA

Confirmare

Procedura di iscrizione

- **Iscrizione del produttore estero**
- A differenza di quanto avviene per l'impresa italiana, in questo caso è necessario procedere all'inserimento dei dati anagrafici relativi all'azienda e al legale rappresentante della stessa

Iscrizione Produttore AEE Estero [help](#) | [chiudi sessione](#)

Funzioni di pratica
 Sospendi pratica
 Annulla pratica

Iscrizione Produttore Estero
Azienda
Rappresentante italiano
Anagrafica
Attività AEE
Altri registri

Servizi on line
Consultazione

Scrivania
Gestione pratiche
Pratiche bozza
Pratiche in corso
Archivio pratiche

Scheda rappresentante italiano

Denominazione * RAPPRESENTANTE ESTERO
Codice fiscale * 45623412323 Partita IVA * 45623412323
Data iscrizione RI * 06/12/1993 CCIAA * TO N. REA * 787878

Sede legale del produttore
Provincia * AGRIGENTO
Comune * ALESSANDRIA DELLA ROCCA CAP * 10060
Toponimo * VIA
Indirizzo * DI PROVA
N. Civico * 15 Telefono * 012345 Fax * 987776
Attività 63.10 - MOVIMENTAZIONE MERCI E MAGAZZINAGGIO

Legale rappresentante
Codice fiscale * UUUU88Y77887U
Cognome * RAPPRESENTANTE DI PROVA
Nome * GIANFRANCO

Delegato per la presentazione
Codice fiscale * HHHYYY66T66Y676T
Cognome * DELEGATO DI PROVA

Conferma

Procedura di iscrizione

- **Iscrizione del produttore estero**
- Anche in questo caso il rappresentante in Italia del produttore straniero dovrà individuare il **delegato per la presentazione**

Iscrizione Produttore AEE Estero [help](#) | [chiudi sessione](#)

Funzioni di pratica
 Sospendi pratica
 Annulla pratica

Iscrizione Produttore Estero
Azienda

Rappresentante italiano
Anagrafica
Attività AEE
Altri registri AEE
Prodotti
Centri di raccolta
Garanzie finanziarie
Pagamento
Sintesi
Firma

Servizi on line
Consultazione

Scrivania
Gestione pratiche
Pratiche bozza
Pratiche in corso
Archivio pratiche
Funzioni di ricerca

Scheda rappresentante italiano

Denominazione *

Codice fiscale * Partita IVA *

Data iscrizione RI * CCIAA * N. REA *

Sede legale del produttore

Provincia *

Comune * CAP *

Toponimo *

Indirizzo *

N. Civico * Telefono * Fax *

Attività

Legale rappresentante

Codice fiscale *

Cognome *

Nome *

Delegato per la presentazione

Codice fiscale *

Cognome *

Procedura di iscrizione

- **Iscrizione del produttore estero**
- Le fasi successive della procedura sono identiche a quelle in precedenza descritte per le imprese italiane

Iscrizione Produttore AEE Estero [help](#) | [chiudi sessione](#)

Funzioni di pratica

- Sospendi pratica
- Annulla pratica

Iscrizione Produttore Estero

- Azienda
- Rappresentante italiano
- Anagrafica**
- Attività AEE
- Altri registri AEE
- Prodotti
- Centri di raccolta
- Garanzie finanziarie
- Pagamento
- Sintesi
- Firma

Servizi on line

- Consultazione

Scrivania

- Gestione pratiche
- Pratiche bozza
- Pratiche in corso
- Archivio pratiche
- Funzioni di ricerca

Produttore estero

Ragione sociale * STONNY SPA

Identificativo legale * JP001122334455

Nazione * Giappone

Località * OSAKA

Indirizzo * jkradasdsss

Numero civico * ?

Telefono * 0099010101011

Fax * 0099010101011

Profilo del produttore AEE *

Fabbrica e vende Rivende con proprio marchio

Importa o immette nel terr. nazionale Produce apparecchiature per esportaz.

Conferma

Obblighi dei produttori

Marchatura dei prodotti

Le apparecchiature elettriche ed elettroniche, **poste sul mercato a partire dalla data di entrata in vigore del Decreto che istituisce il registro dei Produttori [20/11/2007]**, riportano, a cura e sotto la responsabilità del produttore, in modo chiaro, visibile ed indelebile, **il simbolo del cassonetto barrato, riportato all'allegato 4 del D.Lgs. 151.**

Simbolo Allegato IV

- La direttiva e il decreto di recepimento riportano il cassonetto barrato, senza specifiche sulle dimensioni e senza barra nera.
- La norma **CENELEC EN50419**, sviluppata su mandato della Commissione riporta il simbolo a fianco riportato
- La dimensione minima del simbolo è 7 mm

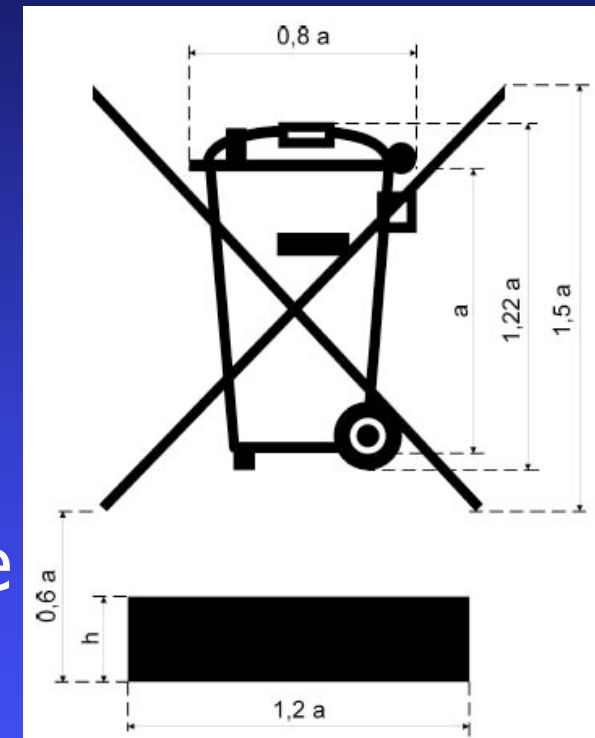

Identificazione del Produttore

- Il D.Lgs. 151/2005 prevede che sui prodotti immessi sul mercato dopo l'entrata in vigore del decreto che istituisce il Registro sia riportata **un'indicazione che permetta di identificare il produttore.**
- Per la definizione delle modalità di identificazione del produttore, il D.Lgs rinvia però ad un futuro Decreto che il Ministero dell'ambiente dovrà emanare in conformità a disposizioni comunitarie, ad oggi non ancora definite.
- L'obbligo di identificazione del produttore è pertanto **rinviato fino all'emanazione di tali norme.**

Obblighi di informazione agli utilizzatori

- Il decreto legislativo 151/2005 attribuisce al produttore di AEE l'obbligo di fornire all'utente una serie di informazioni concernenti il futuro smaltimento dei RAEE.
- L'art. 13 del citato decreto sancisce, infatti, che **all'interno delle istruzioni d'uso** siano riportate informazioni concernenti:
 - 1) l'obbligo di non smaltire i rifiuti di apparecchiatura elettriche ed elettroniche (RAEE) come rifiuti urbani e di effettuare una raccolta separata;
 - 2) i sistemi di raccolta dei RAEE, nonché la possibilità di riconsegnare al distributore l'apparecchiatura all'atto dell'acquisto di una nuova;
 - 3) gli effetti potenziali sull'ambiente e sulla salute umana dovuti alla presenza di sostanze pericolose nelle apparecchiature elettriche ed elettroniche o ad un uso improprio delle stesse apparecchiature o di parti di esse;
 - 4) il significato del cassetto barrato;
 - 5) le sanzioni previste in caso di smaltimento abusivo di detti rifiuti.
- Nel caso in cui, tenuto conto della tipologia dell'apparecchiatura, non sia prevista la fornitura di istruzioni, le informazioni devono essere date dal distributore presso il punto di vendita mediante opportune pubblicazioni oppure attraverso l'esposizione di materiale informativo.

Obblighi di informazione agli utilizzatori

- Al fine di coadiuvare le imprese in questo adempimento, sono di seguito proposti due **modelli di informativa agli utenti** sulla base del dettato legislativo dell'art. 13 del Decreto.

Obblighi di informazione agli utilizzatori

Modello di informazioni agli utenti dei **prodotti di tipo "domestico"**



INFORMAZIONE AGLI UTENTI

ai sensi dell'art. 13 del Decreto Legislativo 25 luglio 2005, n. 151 "Attuazione delle Direttive 2002/95/CE, 2002/96/CE e 2003/108/CE, relative alla riduzione dell'uso di sostanze pericolose nelle apparecchiature elettriche ed elettroniche, nonché allo smaltimento dei rifiuti"

Il simbolo del cassonetto barrato riportato sull'apparecchiatura o sulla sua confezione indica che il prodotto alla fine della propria vita utile deve essere raccolto separatamente dagli altri rifiuti.

L'utente dovrà, pertanto, conferire l'apparecchiatura giunta a fine vita agli idonei centri di raccolta differenziata dei rifiuti elettronici ed elettrotecnici, oppure riconsegnarla al rivenditore al momento dell'acquisto di una nuova apparecchiatura di tipo equivalente, in ragione di uno a uno.

L'adeguata raccolta differenziata per l'avvio successivo dell'apparecchiatura dismessa al riciclaggio, al trattamento e allo smaltimento ambientalmente compatibile contribuisce ad evitare possibili effetti negativi sull'ambiente e sulla salute e favorisce il reimpiego e/o riciclo dei materiali di cui è composta l'apparecchiatura.

Lo smaltimento abusivo del prodotto da parte dell'utente comporta l'applicazione delle sanzioni amministrative previste dalla normativa vigente

Obblighi di informazione agli utilizzatori

Modello di informazioni agli utenti dei prodotti di tipo "professionale"



INFORMAZIONE AGLI UTENTI

ai sensi dell'art. 13 del Decreto Legislativo 25 luglio 2005, n. 151 "Attuazione delle Direttive 2002/95/CE, 2002/96/CE e 2003/108/CE, relative alla riduzione dell'uso di sostanze pericolose nelle apparecchiature elettriche ed elettroniche, nonché allo smaltimento dei rifiuti"

Il simbolo del cassonetto barrato riportato sull'apparecchiatura o sulla sua confezione indica che il prodotto alla fine della propria vita utile deve essere raccolto separatamente dagli altri rifiuti.

La raccolta differenziata della presente apparecchiatura giunta a fine vita è organizzata e gestita dal produttore. L'utente che vorrà disfarsi della presente apparecchiatura dovrà quindi contattare il produttore e seguire il sistema che questo ha adottato per consentire la raccolta separata dell'apparecchiatura giunta a fine vita.

L'adeguata raccolta differenziata per l'avvio successivo dell'apparecchiatura dismessa al riciclaggio, al trattamento e allo smaltimento ambientalmente compatibile contribuisce ad evitare possibili effetti negativi sull'ambiente e sulla salute e favorisce il reimpiego e/o riciclo dei materiali di cui è composta l'apparecchiatura.

Lo smaltimento abusivo del prodotto da parte del detentore comporta l'applicazione delle sanzioni amministrative previste dalla normativa vigente e

Informazione ai centri di trattamento

- i produttori devono mettere a disposizione dei centri di trattamento le **informazioni in materia di reimpiego e di trattamento per ogni tipo di nuova apparecchiatura immessa sul mercato**, entro un anno dalla stessa immissione (art. 13, comma 3, D.Lgs. 151/2005)
- In particolare, devono indicare:
 - ◆ i **componenti pericolosi** delle apparecchiature elettriche ed elettroniche;
 - ◆ **il punto in cui le sostanze e i preparati pericolosi si trovano** all'interno delle apparecchiature stesse, nella misura in cui ciò è necessario per consentire ai centri di reimpiego agli impianti di trattamento e di riciclaggio di uniformarsi alle disposizioni del Decreto e fatte comunque salve le disposizioni in materia di segreto industriale.
- IL CEI, Comitato Elettrotecnico Italiano, in collaborazione con la Federazione ANIE e rappresentanti del settore del riciclo, ha elaborato il documento **Linee Guida "CEI C308-1"**. Si tratta di una scheda appositamente studiata per fornire le informazioni richieste dal Decreto in un formato standardizzato.

Sanzioni

Sanzioni

- Il D.Lgs. 151/2005 prevede, all'articolo 16, sanzioni amministrative pecuniarie a carico del produttore di AEE. In particolare:
 - **Da euro 30.000 ad euro 100.000 per il produttore che immette sul mercato senza aver preventivamente effettuato l'iscrizione al Registro**
 - *"Il produttore che, senza avere provveduto alla iscrizione presso la Camera di commercio ai sensi dell'articolo 14, comma 2, immette sul mercato AEE, è punito con la sanzione amministrativa pecuniaria da euro 30.000 ad euro 100.000"*
 - **Da euro 2.000 ad euro 20.000. per il Produttore che non comunica al Registro le informazioni relative ai dati di vendita ecc...**
 - *"Il produttore che, entro il termine stabilito col Decreto di cui all'articolo 13, comma 8, non comunica al Registro nazionale dei soggetti obbligati allo smaltimento dei RAEE le informazioni di cui all'articolo 13, comma 6, ovvero le comunica in modo incompleto o inesatto, è punito con la sanzione amministrativa pecuniaria da euro 2.000 ad euro 20.000"*
 - **Da euro 30.000 ad euro 100.000 per il produttore che non adempie gli obblighi di finanziamento**
 - *"Il produttore che non provvede ad organizzare il sistema di raccolta separata dei RAEE professionali di cui all'articolo 6, comma 3 ed i sistemi di ritiro ed invio, di trattamento e di recupero dei RAEE di cui agli articoli 8, comma 1, e 9, comma 1, ed a finanziare le relative operazioni, nelle ipotesi e secondo le modalità di cui agli articoli 10, comma 1, 11, comma 1 e 12, commi 1, 2 e 3, fatti salvi, per tali ultime operazioni, gli accordi eventualmente conclusi ai sensi dell'articolo 12, comma 6, è punito con la sanzione amministrativa pecuniaria da euro 30.000 ad euro 100.000."*

Sanzioni

- **Da euro 200 ad euro 1.000 per ciascuna apparecchiatura immessa sul mercato per il produttore che non fornisce adeguata garanzia**
- *"Il produttore che, dopo il 13 agosto 2005, nel momento in cui immette una apparecchiatura elettrica od elettronica sul mercato, non provvede a costituire la garanzia finanziaria di cui agli articoli 11, comma 2, o 12, comma 4, è punito con la sanzione amministrativa pecuniaria da euro 200 ad euro 1.000 per ciascuna apparecchiatura immessa sul mercato".*
- **Da euro 2.000 ad euro 5.000 per il produttore che non fornisce le informazioni ai consumatori**
- *"Il produttore che non fornisce, nelle istruzioni per l'uso di AEE, le informazioni di cui all'articolo 13, comma 1, è punito con la sanzione amministrativa pecuniaria da euro 2.000 ad euro 5.000".*
- **Da euro 5.000 ad euro 30.000 per il produttore che non fornisce le informazioni ai centri di trattamento**
- *"Il produttore che, entro un anno dalla immissione sul mercato di ogni tipo di nuova AEE, non mette a disposizione dei centri di reimpiego e degli impianti di trattamento e di riciclaggio le informazioni di cui all'articolo 13, comma 3, è punito con la sanzione amministrativa pecuniaria da euro 5.000 ad euro 30.000".*
- **Da euro 200 ad euro 1.000 per ciascuna apparecchiatura immessa sul mercato per il produttore che non appone le marcature sul prodotto**
- *"Il produttore che, dopo il 13 agosto 2005, immette sul mercato AEE prive della indicazione o del simbolo di cui all'articolo 13, commi 4 e 5, è punito con la sanzione amministrativa pecuniaria da euro 200 ad euro 1000 per ciascuna apparecchiatura immessa sul mercato. La medesima sanzione amministrativa pecuniaria si applica nel caso in cui i suddetti indicazione o simbolo non siano conformi ai requisiti stabiliti all'articolo 13, commi 4 e 5".*

Sanzioni

- **Oltre alle sanzioni previste a carico dei produttori di apparecchiature, il legislatore ha stabilito anche una sanzione a carico dei distributori:** “il distributore che, nell’ipotesi di cui all’articolo 6, comma 1, lettera b), indebitamente non ritira, a titolo gratuito, una apparecchiatura elettrica od elettronica, è punito con la sanzione amministrativa pecuniaria da euro 150 ad euro 400, per ciascuna apparecchiatura non ritirata o ritirata a titolo oneroso”.
- A questo proposito si ricorda che, a seguito dell’approvazione del D.L. 31 Dicembre 2007 n. 248, **l’obbligo di ritiro decorrerà dal trentesimo giorno successivo alla data di entrata in vigore del decreto**, da emanarsi entro il 28 febbraio 2008, che individuerà specifiche modalità semplificate per la raccolta e il trasporto presso i centri di cui al comma 1, lettere a) e c), dei RAEE ritirati da parte dei distributori

Assistenza

- Per ulteriori informazioni è possibile rivolgersi alla Camera di Commercio Industria Artigianato e Agricoltura territorialmente competente e alle Associazioni imprenditoriali
- La procedura di iscrizione è disponibile in versione dimostrativa sul portale <http://www.impresa.gov.it>
- Per questioni inerenti l'accesso al portale **il contact center risponde al numero: 840500111**
- Ulteriori informazioni (FAQ, link utili) si trovano sul sito www.registroaee.it, un portale delle CCIAA, nel quale è possibile anche **consultare l'elenco degli iscritti.**

Allegato 1B, categoria 1

- **1. GRANDI ELETTRODOMESTICI (CON ESCLUSIONE DI QUELLI FISSI DI GRANDI DIMENSIONI).**
 - ◆ 1.1 Grandi apparecchi di refrigerazione.
 - ◆ 1.2 Frigoriferi.
 - ◆ 1.3 Congelatori.
 - ◆ 1.4 Altri grandi elettrodomestici utilizzati per la refrigerazione, la conservazione e il deposito di alimenti.
 - ◆ 1.5 Lavatrici.
 - ◆ 1.6 Asciugatrici.
 - ◆ 1.7 Lavastoviglie.
 - ◆ 1.8 Apparecchi per la cottura.
 - ◆ 1.9 Stufe elettriche.
 - ◆ 1.10 Piastre riscaldanti elettriche.
 - ◆ 1.11 Forni a microonde.
 - ◆ 1.12 Altri grandi elettrodomestici utilizzati per la cottura e l'ulteriore trasformazione di alimenti.
 - ◆ 1.13 Apparecchi elettrici di riscaldamento.
 - ◆ 1.14 Radiatori elettrici.
 - ◆ 1.15 Altri grandi elettrodomestici utilizzati per riscaldare ambienti ed eventualmente letti e divani.
 - ◆ 1.16 Ventilatori elettrici.
 - ◆ 1.17 Apparecchi per il condizionamento come definiti dal *D.M. 2 gennaio 2003* del Ministro delle attività produttive.
 - ◆ 1.18 Altre apparecchiature per la ventilazione e l'estrazione d'aria.

Ritorna ad allegato 1A

Allegato 1B, categoria 2

■ 2. PICCOLI ELETTRODOMESTICI.

- ◆ 2.1 Aspirapolvere.
- ◆ 2.2 Scope meccaniche.
- ◆ 2.3 Altre apparecchiature per la pulizia.
- ◆ 2.4 Macchine per cucire, macchine per maglieria, macchine tessitrici e per altre lavorazioni dei tessuti.
- ◆ 2.5 Ferri da stiro e altre apparecchiature per stirare, pressare e trattare ulteriormente gli indumenti.
- ◆ 2.6 Tostapane.
- ◆ 2.7 Friggitrici.
- ◆ 2.8 Frullatori, macinacaffé elettrici, altri apparecchi per la preparazione dei cibi e delle bevande utilizzati in cucina e apparecchiature per aprire o sigillare contenitori o pacchetti.
- ◆ 2.9 Coltelli elettrici.
- ◆ 2.10 Apparecchi tagliacapelli, asciugacapelli, spazzolini da denti elettrici, rasoi elettrici, apparecchi per massaggi e altre cure del corpo.
- ◆ 2.11 Sveglie, orologi da polso o da tasca e apparecchiature per misurare, indicare e registrare il tempo.
- ◆ 2.12 Bilance.

Ritorna ad allegato 1A

Allegato 1B, categoria 3

■ 3. APPARECCHIATURE INFORMATICHE PER LE COMUNICAZIONI.

- ◆ 3.1 Trattamento dati centralizzato:
 - ◆ 3.1.1 mainframe;
 - ◆ 3.1.2 minicomputer;
 - ◆ 3.1.3 stampanti.
- ◆ 3.2 Informatica individuale:
 - ◆ 3.2.1 Personal computer (unità centrale, mouse, schermo e tastiera inclusi).
 - ◆ 3.2.2 Computer portatili (unità centrale, mouse, schermo e tastiera inclusi).
 - ◆ 3.2.3 Notebook.
 - ◆ 3.2.4 Agende elettroniche.
 - ◆ 3.2.5 Stampanti.
 - ◆ 3.2.6 Copiatrici.
 - ◆ 3.2.7 Macchine da scrivere elettriche ed elettroniche.
 - ◆ 3.2.8 Calcolatrici tascabili e da tavolo e altri prodotti e apparecchiature per raccogliere, memorizzare, elaborare, presentare o comunicare informazioni con mezzi elettronici.
 - ◆ 3.2.9 Terminali e sistemi utenti.
 - ◆ 3.2.10 Fax.
 - ◆ 3.2.11 Telex.
 - ◆ 3.2.12 Telefoni.
 - ◆ 3.2.13 Telefoni pubblici a pagamento.
 - ◆ 3.2.14 Telefoni senza filo.
 - ◆ 3.2.15 Telefoni cellulari.
 - ◆ 3.2.16 Segreterie telefoniche e altri prodotti o apparecchiature per trasmettere suoni, immagini o altre informazioni mediante la telecomunicazione.

Ritorna ad allegato 1A

Allegato 1B, categoria 4

■ 4. APPARECCHIATURE DI CONSUMO.

- ◆ 4.1 Apparecchi radio.
- ◆ 4.2 Apparecchi televisivi.
- ◆ 4.3 Videocamere.
- ◆ 4.4 Videoregistratori.
- ◆ 4.5 Registratori hi-fi.
- ◆ 4.6 Amplificatori audio.
- ◆ 4.7 Strumenti musicali.
- ◆ 4.8 Altri prodotti o apparecchiature per registrare o riprodurre suoni o immagini, inclusi segnali o altre tecnologie per la distribuzione di suoni e immagini diverse dalla telecomunicazione.

Ritorna ad allegato 1A

Allegato 1B, categoria 5

■ 5. APPARECCHIATURE DI ILLUMINAZIONE.

- ◆ 5.1 Apparecchi di illuminazione.
- ◆ 5.2 Tubi fluorescenti.
- ◆ 5.3 Sorgenti luminose fluorescenti compatte.
- ◆ 5.4 Sorgenti luminose a scarica ad alta intensità, comprese sorgenti luminose a vapori di sodio ad alta pressione e sorgenti luminose ad alogenuri metallici.
- ◆ 5.5 Sorgenti luminose a vapori di sodio a bassa pressione.

[Ritorna ad allegato 1A](#)

Allegato 1B, categoria 6

■ 6. UTENSILI ELETTRICI ED ELETTRONICI (AD ECCEZIONE DEGLI UTENSILI INDUSTRIALI FISSI DI GRANDI DIMENSIONI).

- ◆ 6.1 Trapani.
- ◆ 6.2 Seghe.
- ◆ 6.3 Macchine per cucire.
- ◆ 6.4 Apparecchiature per tornire, fresare, carteggiare, smerigliare, segare, tagliare, tranciare, trapanare, perforare, punzonare, piegare, curvare o per procedimenti analoghi su legno, metallo o altri materiali.
- ◆ 6.5 Strumenti per rivettare, inchiodare o avvitare o rimuovere rivetti, chiodi e viti o impiego analogo.
- ◆ 6.6 Strumenti per saldare, brasare o impiego analogo.
- ◆ 6.7 Apparecchiature per spruzzare, spandere, disperdere o per altro trattamento di sostanze liquide o gassose con altro mezzo.
- ◆ 6.8 Attrezzi tagliaerba o per altre attività di giardinaggio.

Ritorna ad allegato 1A

Allegato 1B, categoria 7

■ 7. GIOCATTOLI E APPARECCHIATURE PER IL TEMPO LIBERO E LO SPORT.

- ◆ 7.1 Treni elettrici e auto giocattolo.
- ◆ 7.2 Consolle di videogiochi portatili.
- ◆ 7.3 Videogiochi.
- ◆ 7.4 Computer per ciclismo, immersioni subacquee, corsa, canottaggio, ecc.
- ◆ 7.5 Apparecchiature sportive con componenti elettrici o elettronici.
- ◆ 7.6 Macchine a gettoni.

[Ritorna ad allegato 1A](#)

Allegato 1B, categoria 8

- **8. DISPOSITIVI MEDICI (AD ECCEZIONE DI TUTTI I PRODOTTI IMPIANTATI ED INFETTATI).**
 - ◆ 8.1 Apparecchi di radioterapia.
 - ◆ 8.2 Apparecchi di cardiologia.
 - ◆ 8.3 Apparecchi di dialisi.
 - ◆ 8.4 Ventilatori polmonari.
 - ◆ 8.5 Apparecchi di medicina nucleare.
 - ◆ 8.6 Apparecchiature di laboratorio per diagnosi in vitro.
 - ◆ 8.7 Analizzatori.
 - ◆ 8.8 Congelatori.
 - ◆ 8.9 Altri apparecchi per diagnosticare, prevenire, monitorare, curare e alleviare malattie, ferite o disabilità.

[Ritorna ad allegato 1A](#)

Allegato 1B, categoria 9

- **9. STRUMENTI DI MONITORAGGIO E DI CONTROLLO.**
 - ◆ 9.1 Rivelatori di fumo.
 - ◆ 9.2 Regolatori di calore.
 - ◆ 9.3 Termostati.
 - ◆ 9.4 Apparecchi di misurazione, pesatura o regolazione ad uso domestico o di laboratorio.
 - ◆ 9.5 Altri strumenti di monitoraggio e controllo usati in impianti industriali, ad esempio nei banchi di manovra.

[Ritorna ad allegato 1A](#)

Allegato 1B, categoria 10

■ 10. DISTRIBUTORI AUTOMATICI.

- ◆ 10.1 Distributori automatici, incluse le macchine per la preparazione e l'erogazione automatica o semiautomatica di cibi e di bevande:
 - ◆ a) di bevande calde;
 - ◆ b) di bevande calde, fredde, bottiglie e lattine;
 - ◆ c) di prodotti solidi.
- ◆ 10.2 Distributori automatici di denaro contante.
- ◆ 10.3 Tutti i distributori automatici di qualsiasi tipo di prodotto, ad eccezione di quelli esclusivamente meccanici.

[Ritorna ad allegato 1A](#)